

Automação

Comando e Sinalização - Linha CSW

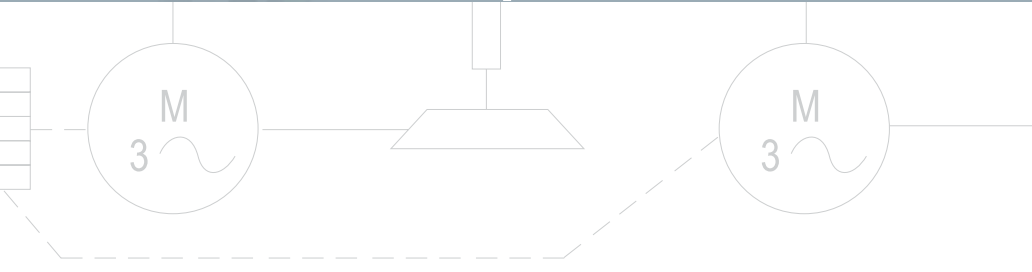

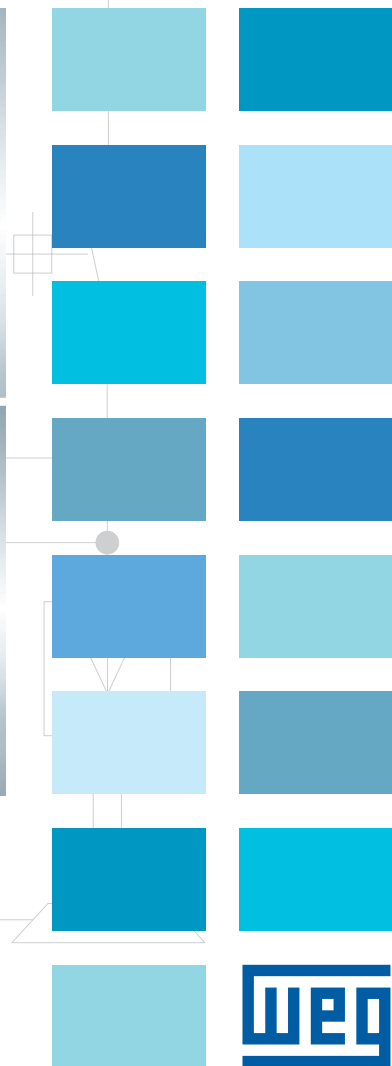
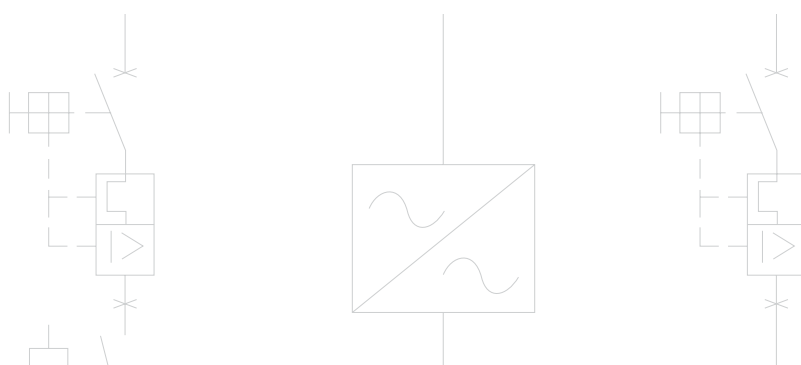

Comando e Sinalização Linha CSW

Sumário

Introdução	04
Panorama Geral	12
Forma de Fornecimento: Frontal	
Botões Pulsadores - Não Iluminados	14
Botões de Emergência e com Trava - Não Iluminados	20
Botões Pulsadores - Iluminados	23
Sinaleiros Modulares	26
Comutadores de 2 Posições - Não Iluminados	27
Comutadores de 3 Posições - Não Iluminados	28
Comutadores - Iluminados	29
Acessórios - Montagem em Flange	30
Caixas de Montagem e Acessórios	35
Acessórios Comuns para Flange e Caixas	37
Conjuntos Fornecidos	40
Codificação	42
Dados Técnicos	44
Configurações Máximas Recomendadas de Blocos	46
Instalação e Montagem	47
Dimensões	49

Variedade e funcionalidade para **comando e sinalização**



A linha WEG de Comando e Sinalização (CSW) foi **cuidadosamente desenvolvida** para atender às necessidades de **controle e comando elétrico** e **sinalização** nas mais variadas aplicações industriais.

Todos os itens da linha CSW foram projetados e possuem desempenho **em conformidade** com as **normas IEC 60947-5-1 (CE)** e **UL 508** (EUA e Canadá), permitindo a sua **aplicação em máquinas** e **painéis elétricos**, com destino aos **mais exigentes mercados de todo o mundo**.



Comando e Sinalização - Linha CSW (Ø22 mm) - IP66

Design e Construção

Para assegurar elevado padrão de qualidade e proporcionar desempenho confiável nos circuitos de comando e sinalização industrial, os produtos da linha CSW são fabricados com matérias-primas de alta qualidade.

O seu *design* anatômico permite fácil compreensão e utilização ao operador.

A linha CSW caracteriza-se também pela sua robustez, confiabilidade e excelente relação custo-benefício. 100% produzida no Brasil, a linha CSW é mais um produto WEG de classe mundial disponível aos seus clientes no Brasil e em todo o mundo.



Fabricado no Brasil

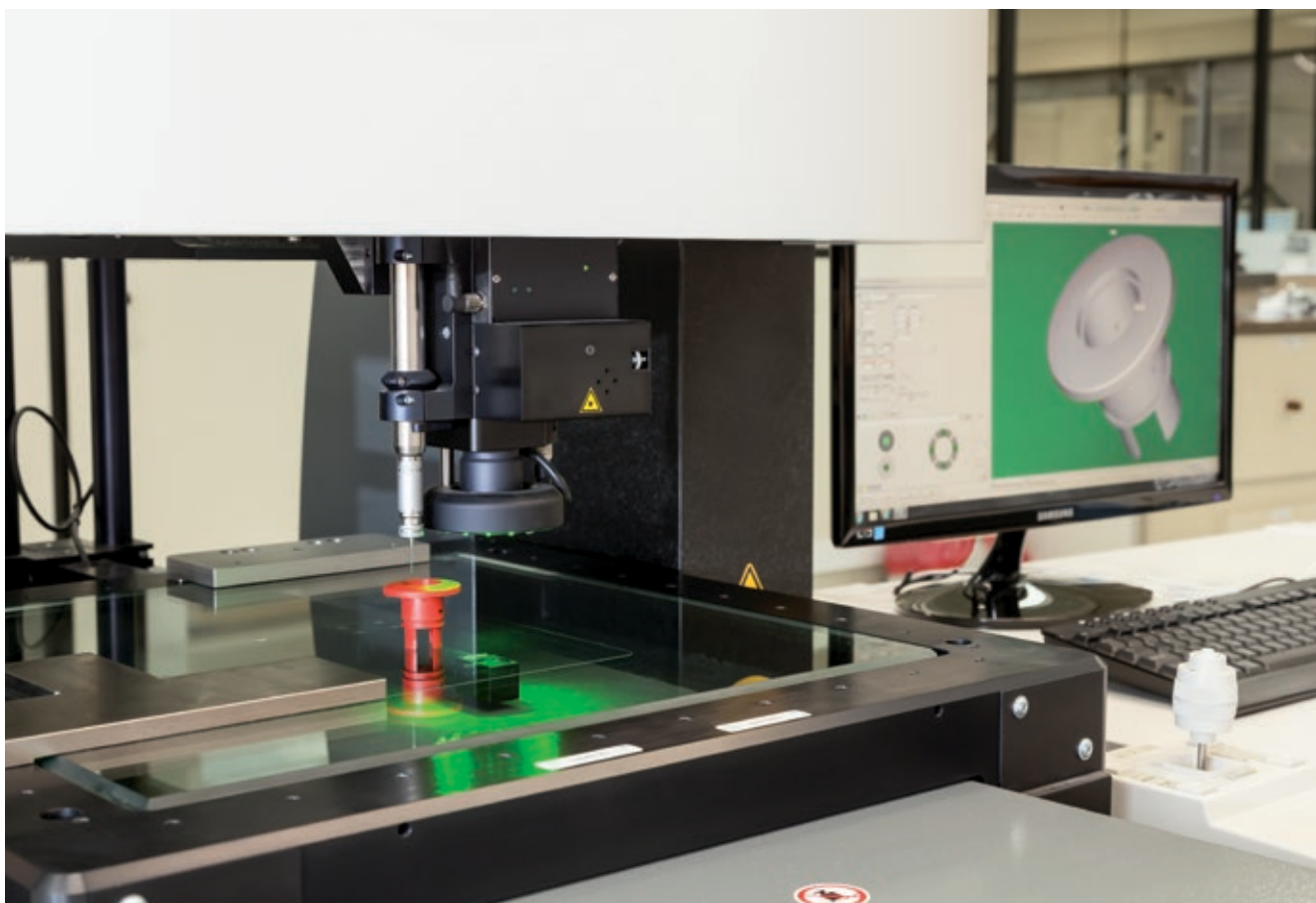

Segurança e Confiabilidade

A linha CSW possui grau de proteção IP66, de acordo com a IEC 60529 e NEMA 4X conforme UL 508, proporcionando desempenho adequado mesmo em ambientes onde agentes contaminantes como pó e umidade estão presentes.

Toda a linha CSW é fabricada com materiais que retardam chama e com aditivos para proteção contra raios ultravioleta, garantindo segurança e confiabilidade em aplicações em ambientes externos e agressivos.



Não propaga
chama



Protegido contra
radiação U.V.

IP66
(NEMA 4X)

Protegido contra
poeira e jatos
de água

Facilidade de Montagem

Os blocos de contato e de iluminação da WEG possuem uma instalação rápida e fácil, sendo acoplados nos frontais (botões, seletores e sinalizadores) através de flanges especiais, sem necessidade de ferramenta e bastando um *click* para o seu correto encaixe nas flanges de 3 ou 5 posições. As flanges de engate rápido são acopladas nos frontais apenas por um *click* e, também, podem ser desacopladas dos frontais sem necessidade de qualquer ferramenta.

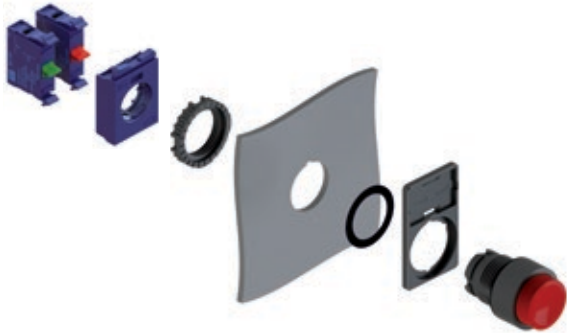

Blocos de Contatos Autolimpantes e de Alto Desempenho

Os contatos da linha CSW são fabricados com ligas especiais de prata, assegurando alta confiabilidade e desempenho aos circuitos de comando, com baixos níveis de corrente e tensão (5 mA / 17 V CC). Os blocos de contatos da WEG são autolimpantes, o que evita a oxidação interna dos contatos e garante melhor condutividade elétrica ao circuito. Em atendimento às exigências das normas internacionais e nacionais de segurança no trabalho, a exemplo da NR12, destaca-se que os blocos de contatos NF possuem a função de ruptura positiva, o que garante a abertura do contato através de uma ação direta, independentemente de qualquer eventualidade que possa ocorrer, como por exemplo, a soldagem dos contatos.

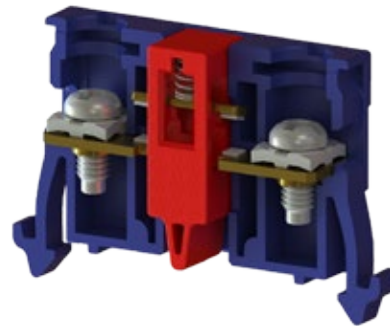

Positive opening

Diversidades nas Aplicações

A WEG possui uma linha completa de soluções, a fim de atender as aplicações e complexidades industriais. O portfólio de comando e sinalização engloba diversos tipos de botões: pulsadores, duplos, triplos, iluminados (tecnologia LED), de emergência e muitas outras opções, juntamente com uma ampla linha de acessórios. São diversas opções de função e gravação.



Sistema de Montagem *Front-Back* e os Novos Blocos de Contato

Através de garras de conexão especiais, os blocos de contato podem ser montados de forma sobreposta entre si (montagem *front-back*). Esta nova forma de montagem possibilita maior flexibilidade na combinação de contatos e redução de itens de estoque, pois elimina a necessidade de utilização de blocos de contatos duplos.

Para a montagem sobreposta de blocos de contato deve-se utilizar a flange AF3F ou AF5F. Os novos blocos de contato que permitem montagem sobreposta são facilmente identificados dos blocos tradicionais pelo seu novo formato e pela cor azul. As flanges AF3F e AF5F são facilmente identificadas pela cor azul.

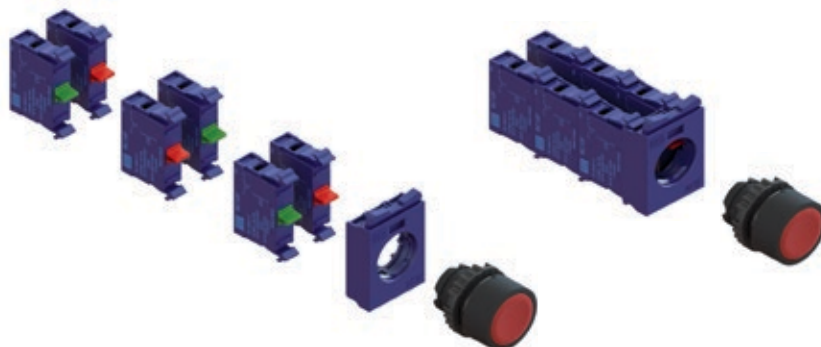

Comando e Sinalização - Linha CSW (Ø22 mm) - IP66

Caixas Plásticas PBW para Montagem de Estações Descentralizadas de Controle e de Parada de Emergência

Com *design* moderno e atualizado as caixas PBW são compactas e atendem às mais variadas e severas aplicações industriais. Fabricadas com matérias-primas de alta qualidade garantem excelente desempenho em aplicações que requerem robustez contra impactos e resistência as intempéries. Sua utilização com os frontais da linha de comando e sinalização CSW possibilitam realizar diferentes funções, como: parada de emergência, sinalização, partidas, paradas, entre outras.



Principais Características e Benefícios

- Grau de proteção IP66/NEMA 4X: borrachas especiais de vedação garantem a estanqueidade e o grau de proteção durante todo o ciclo de vida do produto
- Entradas de prensa cabos: diversas entradas do tipo *knock-out* na base e nas laterais, possibilitam diferentes prensa cabos com diferentes dimensões de rosca
- Sistema de identificação exclusivo: integrado a tampa da caixa, permite a utilização das plaquetas padrões na linha CSW
- Parafusos de fixação imperdíveis: garantem segurança e facilidade de instalação e manutenção
- Robustez: fabricadas em policarbonato de alto desempenho com retardantes à chama e protegidas contra raios UV. Devido a sua construção mecânica oferece altíssima resistência a ambientes agressivos e a impactos
- Blocos especiais de contatos e de iluminação montados pela base permitem facilidade de montagem e instalação
- Segurança contra choques elétricos: fabricadas com materiais que permitem total isolamento das partes energizadas, garantem maior segurança aos usuários sem o risco de choques elétricos



Sistema de parafuso imperdível



Sistema de identificação exclusivo



IP66 (NEMA 4X) *Protegido contra poeira e jatos de água*



Protegido contra radiação U.V.



Totalmente isolado



Resistente a impactos



Não propaga chama

Comando e Sinalização - Linha CSW (Ø22 mm) - IP66

Monitoração de Botões de Emergência

- Os botões de emergência são um dos dispositivos mais comuns e importantes para acionar paradas de emergência e sinalizar situações perigosas em painéis de máquinas e equipamentos. Porém, se este dispositivo não estiver montado adequadamente, sua função será comprometida e poderá colocar usuários em risco.
- Para garantir maior segurança nessas aplicações foi desenvolvido o bloco de monitoração BCM01F-CSW. Sua instalação com os botões de emergência da linha BESG/P/Y asseguram que a montagem esteja correta e permitem maior confiabilidade em sistemas de paradas de emergência. Quando encaixados na posição correta, o botão de parada de emergência WEG impede o acionamento ou desligamento acidental.
- Desenvolvido de acordo com as normas internacionais IEC 60947-5-5 e UL 508 e para atender aos requisitos da norma brasileira NR12. Seu uso associado aos demais equipamentos de proteção coletiva (EPC) garantem maior segurança a sua aplicação.

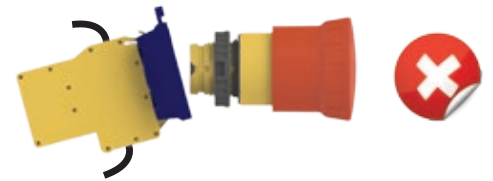

Flange **NÃO** montada corretamente no botão.

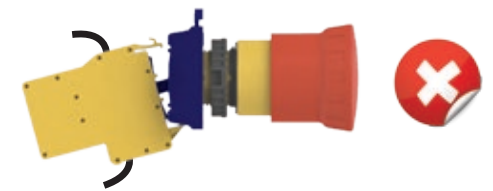

Bloco **NÃO** montado corretamente na flange.

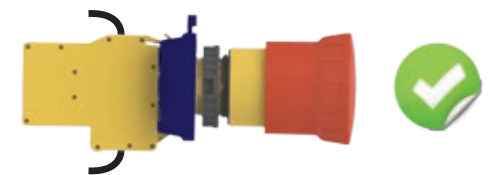

Montagem correta.



Diagrama Elétrico

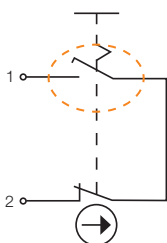

Contato NA se fecha apenas quando a montagem mecânica está correta. Quando o botão é acionado ou retirado de sua posição, o contato NA abre e interrompe o circuito elétrico.

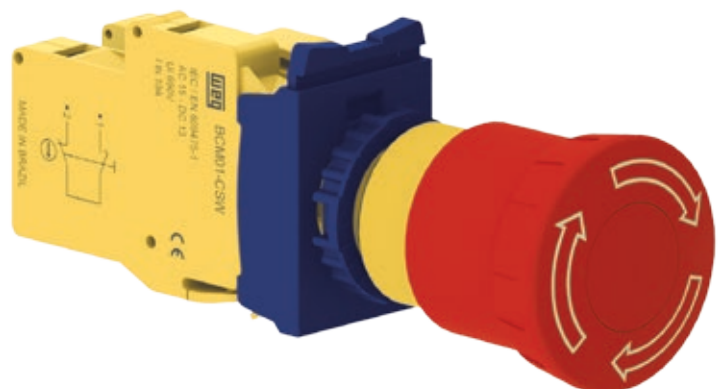

Comando e Sinalização - Linha CSW (Ø22 mm) - IP66

Monitoração de Botões de Emergência

Botões de emergência BESGM, BESPM e BESYM permitem a monitoração da montagem mecânica com o uso de blocos de contatos simples nas montagens por flange ou em caixas plásticas PBW. Através da cinta de união de blocos de contato CBCSW possibilitam transformar todos os itens num único conjunto garantindo maior segurança e diminuindo a possibilidade de falhas de operação. Único fabricante nacional com sistema de monitoração de botões de emergência montados em caixas plásticas com blocos de contatos montados pela base garantindo soluções mais compactas e eficiente para sua aplicação.

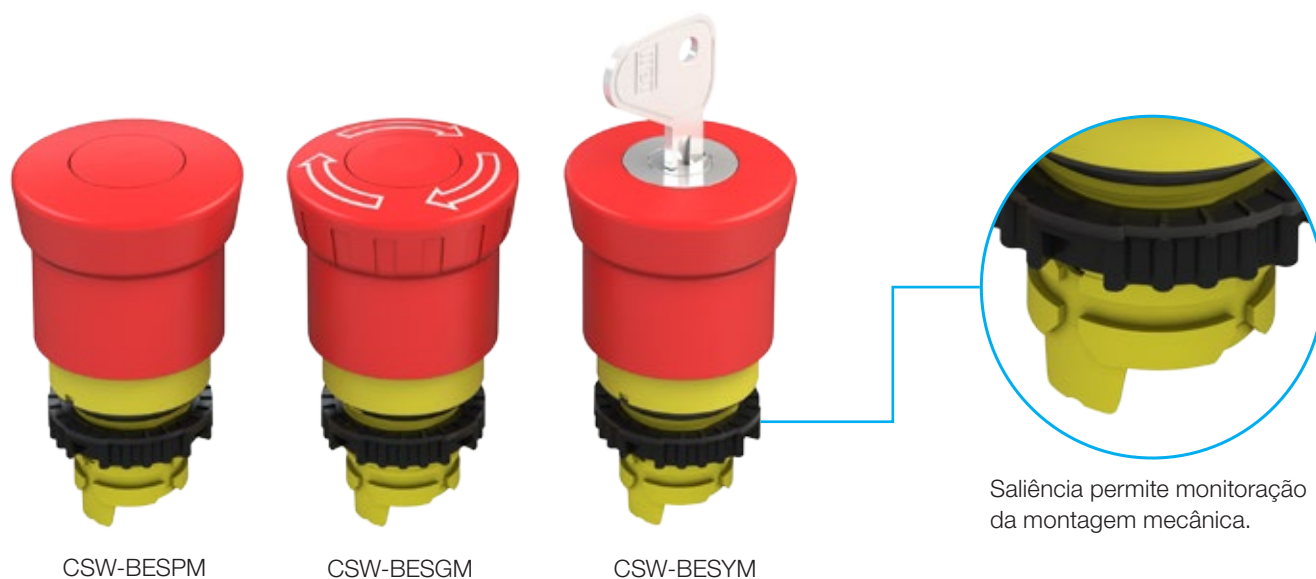

Montagem do Sistema de Monitoração em Flange com Sistema *Front-Back*

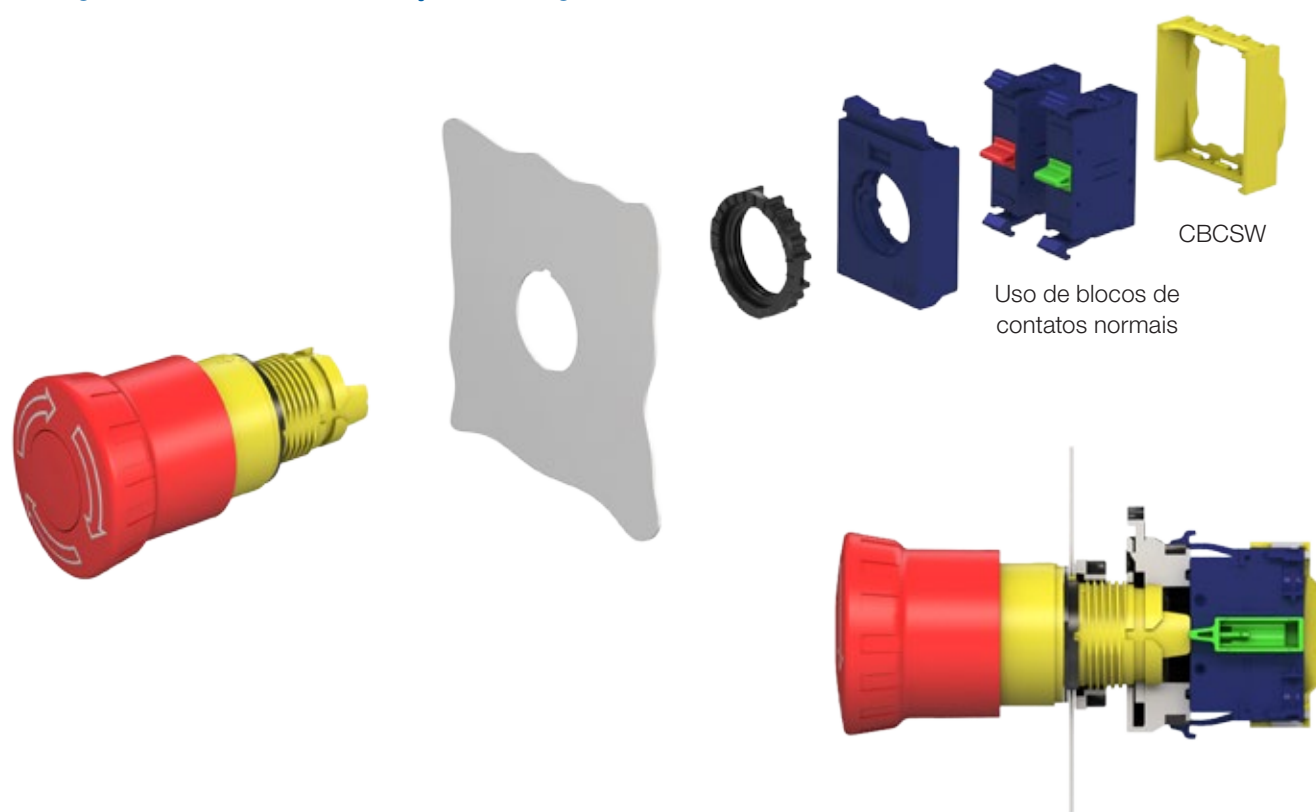

Comando e Sinalização - Linha CSW (Ø22 mm) - IP66

Montagem do Sistema de Monitoração em Caixas PBW



Diagrama Elétrico

Contato NA se fecha quando montagem mecânica está correta

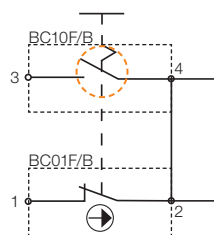

Montagem

Monitorado

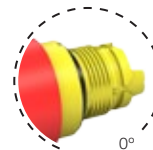

Não monitorado



De acordo com a forma de instalação do botão de emergência permite a escolha da monitoração da montagem mecânica

Blocos de Iluminação de Alto Desempenho

LEDs de alto brilho garantem elevada luminosidade e eficiência (lumens/Watt), com baixa dissipação térmica e consumo de energia. Sua construção integrada proporciona alta resistência mecânica a vibrações e uma operação livre de manutenção. Sua vida útil é muitas vezes superior a iluminação feita por lâmpadas incandescentes convencionais tipo Ba9s.



Certificações

- Os produtos da linha de CSW possuem diversas certificações para os mais variados mercados e aplicações.



Panorama Geral de Comando e Sinalização - Linha CSW (Ø22 mm) - IP66

Nº	Descrição
1	Botão pulsador duplo
2	Proteção do botão duplo
3	Botão simples iluminado
4	Botão pulsador simples
5	Proteção do botão simples
6	Comutador <i>Knob</i> curto
7	Comutador <i>Knob</i> longo
8	Comutador iluminado
9	Comutador com chave
10	Sinaleiro
11	Comutador cogumelo
12	Botão emergência gira
13	Botão emergência com chave
14	Porta plaqueta
15	Plaqueta
16	Bloco de contato duplo
17	Bloco de iluminação
18	Bloco de contato simples
19	Bloco de contato simples NF retardado
20	Bloco de retenção
21	Bloco de contato simples NA adiantado
22	Flange de 3 posições
23	Flange de 5 posições
24	Pulsador saliente iluminado
25	Comutador cogumelo iluminado
26	Botão pulsador simples guarda alta
27	Proteção do botão simples iluminação e saliente
28	Porta plaqueta botão duplo
29	Anel de vedação
30	Guarnição
31	Emergência gira (BESG)
32	Emergência puxa (BESP)
33	Emergência com chave (BESY)
34	Bloco automonitorado
35	Botão pulsador duplo IP66
36	Botão faceado com haste BH

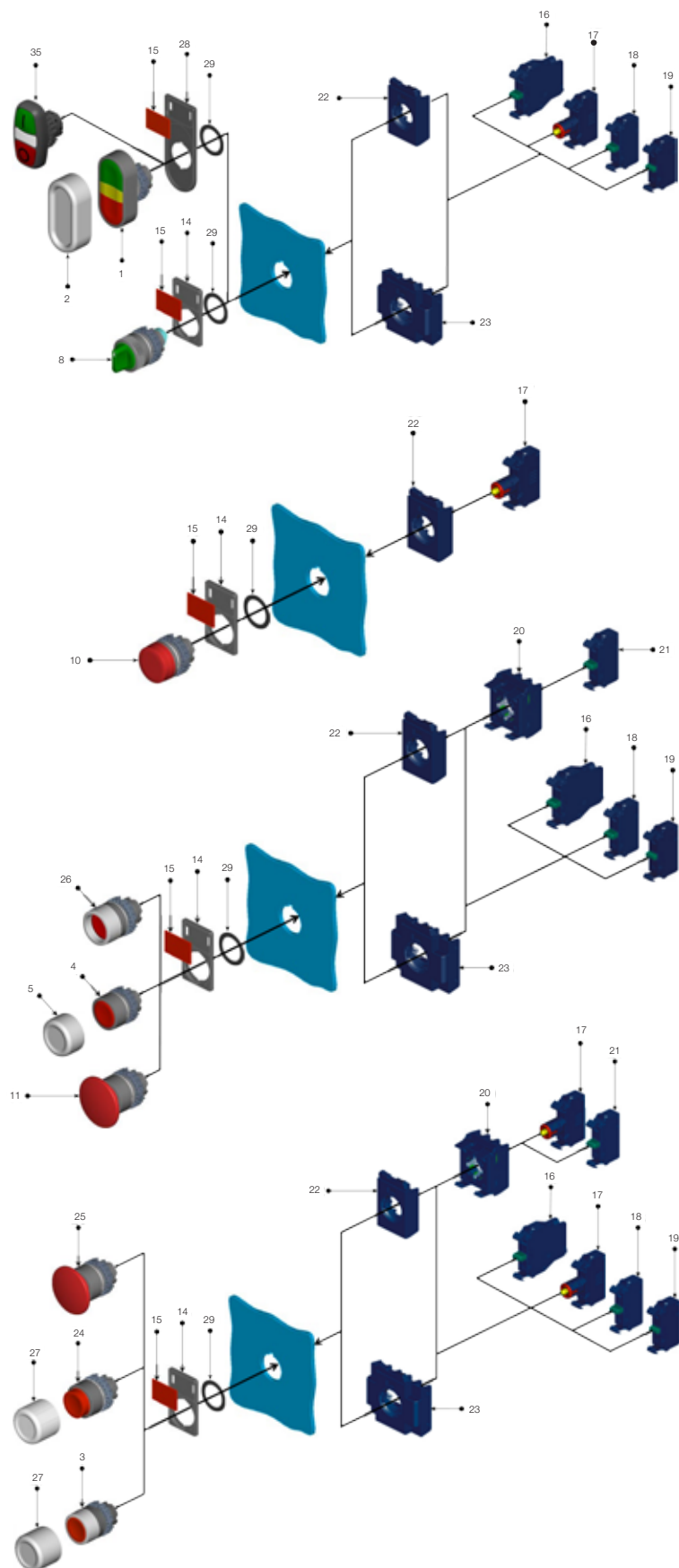

Panorama Geral de Comando e Sinalização - Linha CSW (Ø22 mm) - IP66

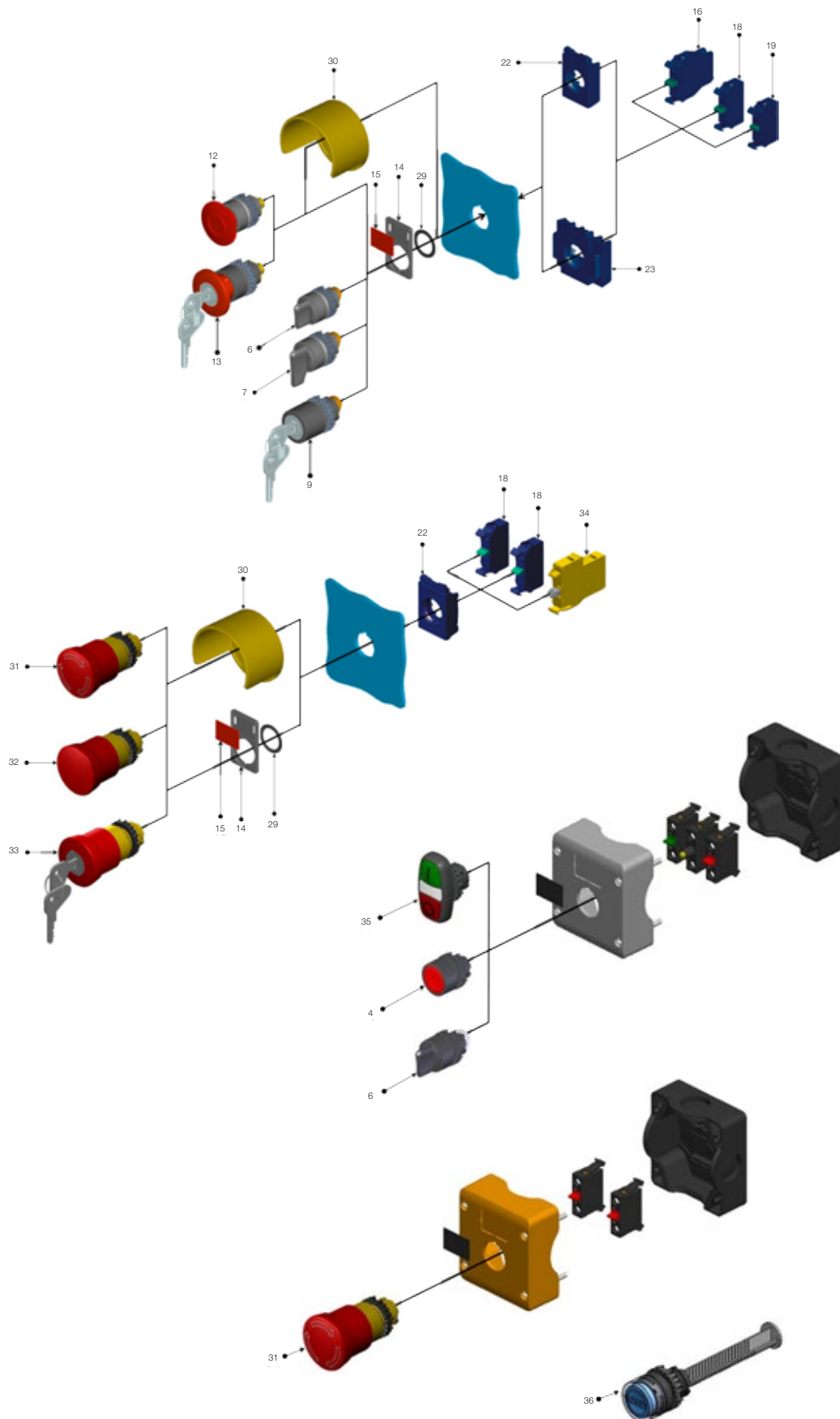

Botões Pulsadores - Não Iluminados - Ø22 mm - IP66

Fornecimento: Somente Frontal

Faceado¹⁾

Foto ilustrativa	Cor	Referência	Código	Peso (kg)
		Branco	CSW-BF0 WH	0,021
		Vermelho	CSW-BF1 WH	
		Verde	CSW-BF2 WH	
		Amarela	CSW-BF3 WH	
		Azul	CSW-BF4 WH	
		Preto	CSW-BF5 WH	

Guarda Alta¹⁾

Foto ilustrativa	Cor	Referência	Código	Peso (kg)
		Branco	CSW-BGA0 WH	0,022
		Vermelho	CSW-BGA1 WH	
		Verde	CSW-BGA2 WH	
		Amarela	CSW-BGA3 WH	
		Azul	CSW-BGA4 WH	
		Preto	CSW-BGA5 WH	

Saliente¹⁾

Foto ilustrativa	Cor	Referência	Código	Peso (kg)
		Branco	CSW-BS0 WH	0,021
		Vermelho	CSW-BS1 WH	
		Verde	CSW-BS2 WH	
		Amarela	CSW-BS3 WH	
		Azul	CSW-BS4 WH	
		Preto	CSW-BS5 WH	

Cogumelo - Diâmetro Externo: Ø40 mm¹⁾

Foto ilustrativa	Cor	Referência	Código	Peso (kg)
		Branco	CSW-BC0 WH	0,024
		Vermelho	CSW-BC1 WH	
		Verde	CSW-BC2 WH	
		Amarela	CSW-BC3 WH	
		Azul	CSW-BC4 WH	
		Preto	CSW-BC5 WH	

Como efetuar um pedido²⁾

- Frontal
- + Flange
- + Bloco de contato

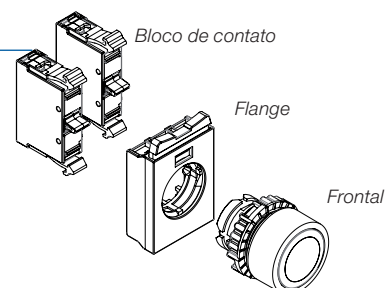









Notas: 1) Não permite a utilização de blocos de contatos na posição central da flange;

2) Consultar configurações máximas recomendadas de blocos de contatos para cada frontal na página 46.















Botões Pulsadores - Não Iluminados - Ø22 mm - IP66

Fornecimento: Somente Frontal

Duplo Faceado¹⁾

Foto ilustrativa	Frontal	Cor	Gravação	Referência	Código	Peso (kg)
	Faceado		Verde	I	CSW2-BDF21IO WH	12724261
	Faceado		Vermelho	O		
	Faceado		Verde	LIGA	CSW2-BDF21LD WH	12914942
	Faceado		Vermelho	DESLIGA		
	Faceado		Verde	START	CSW2-BDF21SS WH	12905152
	Faceado		Vermelho	STOP		
	Faceado		Verde	Sem gravação	CSW2-BDF21 WH	12905153
	Faceado		Vermelho	Sem gravação		
	Faceado		Branco	I	CSW2-BDF05IO WH	12905154
	Faceado		Preto	O		
	Faceado		Branco	START	CSW2-BDF05SS WH	12905156
	Faceado		Preto	STOP		
	Faceado		Branco	Sem gravação	CSW2-BDF05 WH	12905157
	Faceado		Preto	Sem gravação		
	Faceado		Preto	+	CSW2-BDF55PN WH	12905179
	Faceado		Preto	-		
	Faceado		Preto	↑	CSW2-BDF55FR WH	12905181
	Faceado		Preto	↓		

Duplo Saliente¹⁾

Foto ilustrativa	Frontal	Cor	Gravação	Referência	Código	Peso (kg)
	Faceado		Verde	I	CSW2-BDS21 WH	12905208
	Saliente		Vermelho	O		
	Faceado		Verde	LIGA	CSW2-BDS21LD WH	12914944
	Saliente		Vermelho	DESLIGA		
	Faceado		Verde	START	CSW2-BDS21IO WH	12724178
	Saliente		Vermelho	STOP		
	Faceado		Verde	Sem gravação	CSW2-BDS21 WH	12905208
	Saliente		Vermelho	Sem gravação		
	Faceado		Branco	I	CSW2-BDS05IO WH	12905209
	Saliente		Preto	O		
	Faceado		Branco	START	CSW2-BDS05SS WH	12905210
	Saliente		Preto	STOP		
	Faceado		Branco	Sem gravação	CSW2-BDS05 WH	12905211
	Saliente		Preto	Sem gravação		

Como efetuar um pedido²⁾

- Frontal
- + Flange
- + Bloco de contato

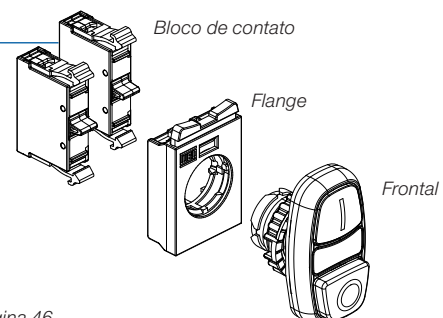

Notas: 1) Não permite a utilização de blocos de contatos na posição central da flange;
2) Consultar configurações máximas recomendadas de blocos de contatos para cada frontal na página 46.















Botões Pulsadores - Não Iluminados - Ø22 mm - IP66

Fornecimento: Somente Frontal

Duplo Faceado com Moldura Metalizada¹⁾

Foto ilustrativa	Frontal	Cor	Gravação	Referência	Código	Peso (kg)
	Faceado		Verde	I	CSW2-BDFC21IO WH	13184929
	Faceado		Vermelho	0		
	Faceado		Verde	LIGA	CSW2-BDFC21LD WH	13184931
	Faceado		Vermelho	DESLIGA		
	Faceado		Verde	START	CSW2-BDFC21SS WH	13184932
	Faceado		Vermelho	STOP		
	Faceado		Verde	Sem gravação	CSW2-BDFC21 WH	13184933
	Faceado		Vermelho	Sem gravação		
	Faceado		Branco	I	CSW2-BDFC05IO WH	13184934
	Faceado		Preto	0		
	Faceado		Branco	START	CSW2-BDFC05SS WH	13184936
	Faceado		Preto	STOP		
	Faceado		Branco	Sem gravação	CSW2-BDFC05 WH	13184937
	Faceado		Preto	Sem gravação		
	Faceado		Preto	+	CSW2-BDFC55PN WH	13184988
	Faceado		Preto	-		
	Faceado		Preto	↑	CSW2-BDFC55FR WH	13184989
	Faceado		Preto	↓		

Duplo Saliente com Moldura Metalizada¹⁾

Foto ilustrativa	Frontal	Cor	Gravação	Referência	Código	Peso (kg)
	Faceado		Verde	I	CSW2-BDSC21 WH	13184993
	Saliente		Vermelho	0		
	Faceado		Verde	LIGA	CSW2-BDSC21LD WH	13184991
	Saliente		Vermelho	DESLIGA		
	Faceado		Verde	START	CSW2-BDSC21IO WH	13184990
	Saliente		Vermelho	STOP		
	Faceado		Verde	Sem gravação	CSW2-BDSC21 WH	13184993
	Saliente		Vermelho	Sem gravação		
	Faceado		Branco	I	CSW2-BDSC05IO WH	13184994
	Saliente		Preto	0		
	Faceado		Branco	START	CSW2-BDSC05SS WH	13184995
	Saliente		Preto	STOP		
	Faceado		Branco	Sem gravação	CSW2-BDSC05 WH	13184996
	Saliente		Preto	Sem gravação		

Como efetuar um pedido²⁾

- Frontal
- + Flange
- + Bloco de contato

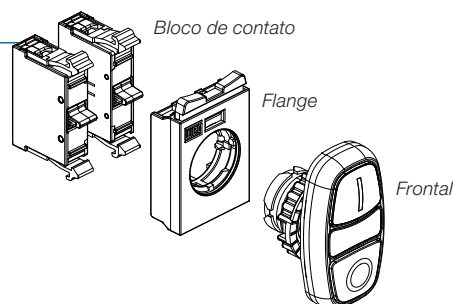

























Notas: 1) Não permite a utilização de blocos de contatos na posição central da flange;

2) Consultar configurações máximas recomendadas de blocos de contatos para cada frontal na página 46.

Botões Pulsadores - Não Iluminados - Ø22 mm - IP66

Fornecimento: Somente Frontal

Triplo Faceado¹⁾

Foto ilustrativa	Frontal	Cor	Gravação	Referência	Código	Peso (kg)
	Faceado		Verde	I	CSW2-BTF212IIS WH	13120276
	Saliente		Vermelho	STOP		
	Faceado		Verde	0	CSW2-BTF212RLS WH	13120358
	Faceado		Vermelho	STOP		
	Faceado		Verde	→	CSW2-BTF212FRS WH	13120359
	Faceado		Vermelho	STOP		
	Faceado		Verde	←	CSW2-BTF212FRS WH	13120359
	Faceado		Vermelho	STOP		
	Faceado		Verde	↑	CSW2-BTF515FRS WH	13120360
	Faceado		Vermelho	STOP		
	Faceado		Verde	↓	CSW2-BTF515FRS WH	13120360
	Faceado		Vermelho	STOP		
	Faceado		Verde	↑	CSW2-BTF515FRD WH	13120361
	Faceado		Vermelho	DESLIGA		
	Faceado		Verde	↓	CSW2-BTF515FRD WH	13120361
	Faceado		Vermelho	DESLIGA		
	Faceado		Verde	↑	CSW2-BTF015FRS WH	13120362
	Faceado		Vermelho	STOP		
	Faceado		Verde	↓	CSW2-BTF015FRS WH	13120362
	Faceado		Vermelho	STOP		
	Faceado		Verde	→	CSW2-BTF015RLS WH	13120365
	Faceado		Vermelho	STOP		
	Faceado		Verde	←	CSW2-BTF015RLS WH	13120365
	Faceado		Vermelho	STOP		
	Faceado		Verde	+	CSW2-BTF212PNS WH	13120366
	Faceado		Vermelho	STOP		
	Faceado		Verde	-	CSW2-BTF212PNS WH	13120366
	Faceado		Vermelho	STOP		
	Faceado		Verde	+	CSW2-BTF515PNS WH	13120367
	Faceado		Vermelho	STOP		
	Faceado		Verde	-	CSW2-BTF515PNS WH	13120367
	Faceado		Vermelho	STOP		
	Faceado		Verde	+	CSW2-BTF515PND WH	13120410
	Faceado		Vermelho	DESLIGA		
	Faceado		Verde	-	CSW2-BTF515PND WH	13120410
	Faceado		Vermelho	DESLIGA		
	Faceado		Verde	I	CSW2-BTF241IORM WH	13120411
	Faceado		Azul	REARME		
	Faceado		Verde	0	CSW2-BTF241IORM WH	13120411
	Faceado		Vermelho	0		
Faceado		Verde	I	CSW2-BTF241IOR WH	13120530	
Faceado		Azul	RESET			
Faceado		Verde	0	CSW2-BTF241IOR WH	13120530	
Faceado		Vermelho	0			
Faceado		Branco	I	CSW2-BTF045IOR WH	13120531	
Faceado		Azul	RESET			
Faceado		Branco	0	CSW2-BTF045IOR WH	13120531	
Faceado		Vermelho	0			
Faceado		Branco	START	CSW2-BTF045SSR WH	13120532	
Faceado		Azul	RESET			
Faceado		Branco	STOP	CSW2-BTF045SSR WH	13120532	
Faceado		Vermelho	STOP			
Faceado		Verde	LIGA	CSW2-BTF241LDRM WH	13120533	
Faceado		Azul	REARME			
Faceado		Verde	DESLIGA	CSW2-BTF241LDRM WH	13120533	
Faceado		Vermelho	DESLIGA			
Faceado		Verde	LIGA	CSW2-BTF241LDR WH	13120534	
Faceado		Azul	RESET			
Faceado		Verde	DESLIGA	CSW2-BTF241LDR WH	13120534	
Faceado		Vermelho	DESLIGA			

0,034

Como efetuar um pedido²⁾

- Frontal
- + Flange
- + Bloco de contato

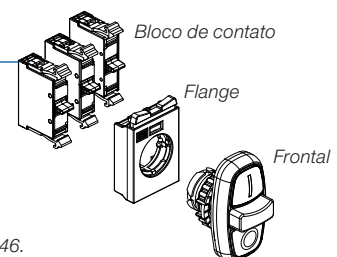

























Notas: 1) Outras cores e funções sob consulta;

2) Consultar configurações máximas recomendadas de blocos de contatos para cada frontal na página 46.

Botões Pulsadores - Não Iluminados - Ø22 mm - IP66

Fornecimento: Somente Frontal

Tripla Faceado com Moldura Metalizada¹⁾

Foto ilustrativa	Frontal	Cor	Gravação	Referência	Código	Peso (kg)
	Faceado		Verde	I	CSW2-BTFC212IIS WH	13185098
	Saliente		Vermelho	STOP		
	Faceado		Verde	II	CSW2-BTFC212RSL WH	13185099
	Faceado		Vermelho	STOP		
	Faceado		Verde	→	CSW2-BTFC212FRS WH	13185100
	Faceado		Vermelho	STOP		
	Faceado		Verde	←	CSW2-BTFC212FRS WH	13185102
	Faceado		Vermelho	STOP		
	Faceado		Verde	↑	CSW2-BTFC212FRS WH	13185102
	Faceado		Vermelho	STOP		
	Faceado		Verde	↓	CSW2-BTFC515FRS WH	13185105
	Faceado		Vermelho	STOP		
	Faceado		Preto	↑	CSW2-BTFC515FRD WH	13185105
	Faceado		Vermelho	STOP		
	Faceado		Preto	↓	CSW2-BTFC015FRS WH	13185107
	Faceado		Vermelho	STOP		
	Faceado		Preto	→	CSW2-BTFC015RSL WH	13185158
	Faceado		Vermelho	STOP		
	Faceado		Preto	←	CSW2-BTFC212PNS WH	13185160
	Faceado		Vermelho	STOP		
	Faceado		Verde	+	CSW2-BTFC515PNS WH	13185162
	Faceado		Vermelho	STOP		
	Faceado		Preto	-	CSW2-BTFC515PND WH	13185163
	Faceado		Vermelho	DESLLGA		
	Faceado		Preto	+	CSW2-BTFC241IORM WH	13185164
	Faceado		Vermelho	DESLLGA		
	Faceado		Verde	I	CSW2-BTFC241IOR WH	13185165
	Faceado		Azul	REARME		
	Faceado		Vermelho	O	CSW2-BTFC241IOR WH	13185167
	Faceado		Verde	I		
	Faceado		Verde	I	CSW2-BTFC045SSR WH	13185239
	Faceado		Azul	RESET		
	Faceado		Vermelho	O	CSW2-BTFC241LDRM WH	13185241
	Faceado		Branco	I		
	Faceado		Azul	RESET	CSW2-BTFC241LDR WH	13185242
	Faceado		Preto	O		
	Faceado		Branco	START	CSW2-BTFC241LDR WH	13185242
	Faceado		Azul	RESET		
	Faceado		Preto	STOP	CSW2-BTFC241LDR WH	13185242
	Faceado		Verde	LIGA		
	Faceado		Verde	LIGA	CSW2-BTFC241LDR WH	13185242
	Faceado		Azul	REARME		
Faceado		Vermelho	DESLLGA	CSW2-BTFC241LDR WH	13185242	
Faceado		Verde	LIGA			
Faceado		Verde	LIGA	CSW2-BTFC241LDR WH	13185242	
Faceado		Azul	RESET			
Faceado		Vermelho	DESLLGA	CSW2-BTFC241LDR WH	13185242	
Faceado		Verde	LIGA			

0,034

Como efetuar um pedido²⁾

- Frontal
- + Flange
- + Bloco de contato

Notas: 1) Outras cores e funções sob consulta;

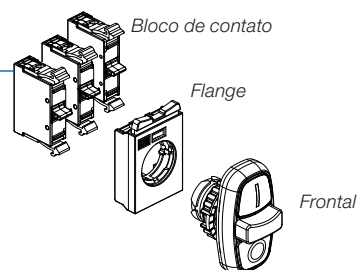

2) Consultar configurações máximas recomendadas de blocos de contatos para cada frontal na página 46.



Botões Pulsadores - Não Iluminados - Ø22 mm - IP66

Fornecimento: Somente Frontal

Tripla Saliente¹⁾

Foto ilustrativa	Frontal	Cor	Gravação	Referência	Código	Peso (kg)
	Faceado		Verde	I	CSW2-BTS24110RM WH	13120536
	Saliente		Azul	REARME		
	Saliente		Vermelho	0		
	Faceado		Verde	I	CSW2-BTS24110R WH	13120537
	Saliente		Azul	RESET		
	Saliente		Vermelho	0		
	Faceado		Verde	LIGA	CSW2-BTS241LDRM WH	13120559
	Saliente		Azul	REARME		
	Saliente		Vermelho	DESLIGA		
	Faceado		Verde	LIGA	CSW2-BTS241LDR WH	13120561
	Saliente		Azul	RESET		
	Saliente		Vermelho	DESLIGA		

Tripla Saliente com Moldura Metalizada¹⁾

Foto ilustrativa	Frontal	Cor	Gravação	Referência	Código	Peso (kg)
	Faceado		Verde	I	CSW2-BTSC24110RM WH	13185244
	Saliente		Azul	REARME		
	Saliente		Vermelho	0		
	Faceado		Verde	I	CSW2-BTSC24110R WH	13185245
	Saliente		Azul	RESET		
	Saliente		Vermelho	0		
	Faceado		Verde	LIGA	CSW2-BTSC241LDRM WH	13185246
	Saliente		Azul	REARME		
	Saliente		Vermelho	DESLIGA		
	Faceado		Verde	LIGA	CSW2-BTSC241LDR WH	13185247
	Saliente		Azul	RESET		
	Saliente		Vermelho	DESLIGA		

Como efetuar um pedido²⁾

- Frontal
- + Flange
- + Bloco de contato

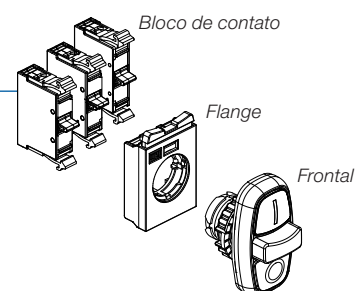



















Notas: 1) Outras cores e funções sob consulta;

2) Consultar configurações máximas recomendadas de blocos de contatos para cada frontal na página 46.

Botões com Trava - Não Iluminados - Ø22 mm - IP66

Fornecimento: Somente Frontal

Emergência - ISO 13850 (EN 418) e IEC 60947-5-5 - Diâmetro Externo: Ø42 mm

Foto ilustrativa	Descrição	Sinalização	Cor		Referência	Código	Peso (kg)
	Puxa para soltar	-		Vermelho	CSW-BESP WH	12882459	0,049
	Gira para soltar	-		Vermelho	CSW-BESG WH	12882447	
	Com chave ¹⁾	-		Vermelho	CSW-BESY WH	12882461	0,114
	Puxa para soltar	Lateral		Vermelho	CSW-BESPS WH	12882463	0,049
	Gira para soltar	Lateral		Vermelho	CSW-BESGS WH	12882462	
	Com chave ¹⁾	Lateral		Vermelho	CSW-BESYS WH	12882464	0,114
	Puxa para soltar com gravação circular EMERGÊNCIA	-		Vermelho	CSW-BESP48 WH	12932074	0,049
	Gira para soltar com gravação circular EMERGÊNCIA	-		Vermelho	CSW-BESG46 WH	13034654	
	Puxa para soltar com gravação circular EMERGÊNCIA	Lateral		Vermelho	CSW-BESPS48 WH	13553037	

Como efetuar um pedido²⁾

- Frontal
- + Flange
- + Bloco de contato

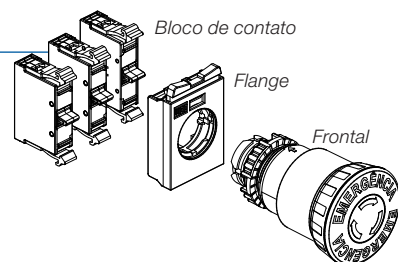











Notas: 1) Chaves com diferentes segredos somente sob consulta;

2) Consultar configurações máximas recomendadas de blocos de contatos para cada frontal na página 46.

Botões com Trava - Não Iluminados - Ø22 mm - IP66

Fornecimento: Somente Frontal

Emergência com Monitoração - ISO 13850 (EN 418) e IEC 60947-5-5 - Diâmetro Externo: Ø42 mm

Foto ilustrativa	Descrição	Sinalização	Cor		Referência	Código	Peso (kg)
	Puxa para soltar	-		Vermelho	CSW-BESPM WH	13268409	0,049
	Gira para soltar	-		Vermelho	CSW-BESGM WH	13268381	
	Com chave ¹⁾	-		Vermelho	CSW-BESYM WH	13274097	0,114
	Puxa para soltar	Lateral		Vermelho	CSW-BESPSM WH	13277427	0,049
	Gira para soltar	Lateral		Vermelho	CSW-BESGSM WH	13277423	
	Com chave ¹⁾	Lateral		Vermelho	CSW-BESYSM WH	13277425	0,114

Como efetuar um pedido²⁾

- Frontal
- + Flange
- + Bloco de contato

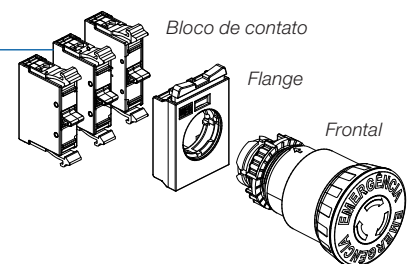

Notas: 1) Chaves com diferentes segredos somente sob consulta;
2) Consultar configurações máximas recomendadas de blocos de contatos para cada frontal na página 46.

Botões com Trava - Não Iluminados - Ø22 mm - IP66

Fornecimento: Somente Frontal

Cogumelo Gira para Soltar - Diâmetro Externo: Ø40 mm¹⁾

Foto ilustrativa	Cor		Referência	Código	Peso (kg)
		Branco	CSW-BCT0 WH	12882214	0,027
		Vermelho	CSW-BCT1 WH	12882215	
		Verde	CSW-BCT2 WH	12882216	
		Amarela	CSW-BCT3 WH	12882217	
		Azul	CSW-BCT4 WH	12882249	
		Preto	CSW-BCT5 WH	12882250	

Cogumelo com Chave - Diâmetro Externo: Ø40 mm¹⁾

Foto ilustrativa	Cor		Referência	Código	Peso (kg)
		Branco	CSW-BCY0 WH	12882251	0,090
		Vermelho	CSW-BCY1 WH	12882252	
		Verde	CSW-BCY2 WH	12882253	
		Amarela	CSW-BCY3 WH	12882255	
		Azul	CSW-BCY4 WH	12882256	
		Preto	CSW-BCY5 WH	12882257	

Como efetuar um pedido²⁾

- Frontal
- + Flange
- + Bloco de contato

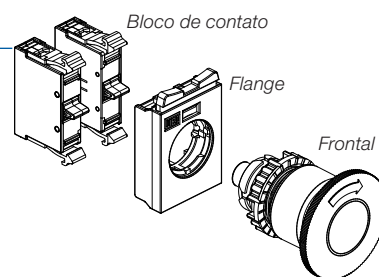

Notas: 1) Não permite a utilização de blocos de contatos na posição central da flange;
 2) Consultar configurações máximas recomendadas de blocos de contatos para cada frontal na página 46.

Botões Pulsadores - Iluminados - Ø22 mm - IP66

Fornecimento: Somente Frontal



Faceado¹⁾²⁾

Foto ilustrativa	Cor	Referência	Código	Peso (kg)
		Branco	CSW-BF10 WH	0,021
		Vermelho	CSW-BF11 WH	
		Verde	CSW-BF12 WH	
		Amarela	CSW-BF13 WH	
		Azul	CSW-BF14 WH	
		Laranja	CSW-BF16 WH ³⁾	

Saliente¹⁾²⁾

Foto ilustrativa	Cor	Referência	Código	Peso (kg)
		Branco	CSW-BS10 WH	0,021
		Vermelho	CSW-BS11 WH	
		Verde	CSW-BS12 WH	
		Amarela	CSW-BS13 WH	
		Azul	CSW-BS14 WH	
		Laranja	CSW-BS16 WH ³⁾	

Cogumelo - Diâmetro Externo: Ø40 mm¹⁾²⁾

Foto ilustrativa	Cor	Referência	Código	Peso (kg)
		Branco	CSW-BC10 WH	0,026
		Vermelho	CSW-BC11 WH	
		Verde	CSW-BC12 WH	
		Amarela	CSW-BC13 WH	
		Azul	CSW-BC14 WH	
		Laranja	CSW-BC16 WH ³⁾	

Como efetuar um pedido⁴⁾

- Frontal
- + Flange
- + Bloco de contato
- + Bloco de iluminação

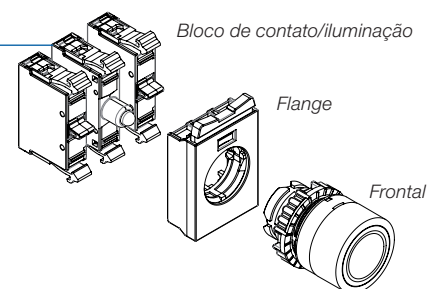

Notas: 1) Não permite a utilização de blocos de contatos na posição central da flange;

2) Permite a utilização de bloco de contato de iluminação na posição central da flange;



















3) Para melhor performance utilizar bloco de LED na cor amarela;

4) Consultar configurações máximas recomendadas de blocos de contatos/iluminação para cada frontal na página 46.















Botões Pulsadores - Iluminados - Ø22 mm - IP66

Fornecimento: Somente Frontal

Duplo Faceado¹⁾²⁾³⁾

Foto ilustrativa	Frontal	Cor	Gravação	Referência	Código	Peso (kg)
	Faceado		Verde	I	CSW2-BDFI2110 WH	12756258
	Faceado		Vermelho	O		
	Faceado		Verde	LIGA	CSW2-BDFI211D WH	12914943
	Faceado		Vermelho	DESLIGA		
	Faceado		Verde	START	CSW2-BDFI21SS WH	12904803
	Faceado		Vermelho	STOP		
	Faceado		Verde	Sem gravação	CSW2-BDFI21 WH	12904818
	Faceado		Vermelho	Sem gravação		
	Faceado		Branco	I	CSW2-BDFI0510 WH	12904819
	Faceado		Preto	O		
	Faceado		Branco	START	CSW2-BDFI05SS WH	12904822
	Faceado		Preto	STOP		
	Faceado		Branco	Sem gravação	CSW2-BDFI05 WH	12904824
	Faceado		Preto	Sem gravação		
	Faceado		Preto	+	CSW2-BDFI55PN WH	12904825
	Faceado		Preto	-		
	Faceado		Preto	↑	CSW2-BDFI55FR WH	12904827
	Faceado		Preto	↓		

Duplo Saliente¹⁾²⁾³⁾

Foto ilustrativa	Frontal	Cor	Gravação	Referência	Código	Peso (kg)
	Faceado		Verde	I	CSW2-BDSI2110 WH	12904828
	Saliente		Vermelho	O		
	Faceado		Verde	LIGA	CSW2-BDSI211D WH	12914946
	Saliente		Vermelho	DESLIGA		
	Faceado		Verde	START	CSW2-BDSI21SS WH	12904831
	Saliente		Vermelho	STOP		
	Faceado		Verde	Sem gravação	CSW2-BDSI21 WH	12904834
	Saliente		Vermelho	Sem gravação		
	Faceado		Branco	I	CSW2-BDSI0510 WH	12904837
	Saliente		Preto	O		
	Faceado		Branco	START	CSW2-BDSI05SS WH	12904848
	Saliente		Preto	STOP		
	Faceado		Branco	Sem gravação	CSW2-BDSI05 WH	12904850
	Saliente		Preto	Sem gravação		

Como efetuar um pedido⁴⁾

- Frontal
- + Flange
- + Bloco de contato
- + Bloco de iluminação

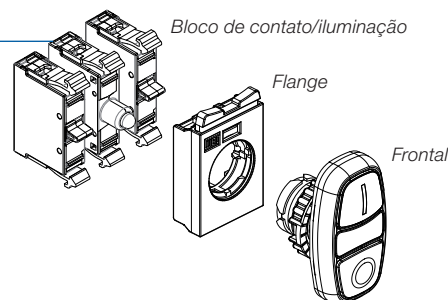

Notas: 1) Não permite a utilização de blocos de contatos na posição central da flange;

2) Permite a utilização de bloco de contato de iluminação na posição central da flange;













3) Permite a iluminação somente através de bloco de LED modelos CSW-BIDLF...

4) Consultar configurações máximas recomendadas de blocos de contatos/iluminação para cada frontal na página 46.















Botões Pulsadores - Iluminados - Ø22 mm - IP66

Fornecimento: Somente Frontal

Duplo Faceado com Moldura Metalizada¹⁾²⁾³⁾

Foto ilustrativa	Frontal	Cor	Gravação	Referência	Código	Peso (kg)
	Faceado		Verde	I	CSW2-BDFIC2110 WH	13185008
	Faceado		Vermelho	0		
	Faceado		Verde	LIGA	CSW2-BDFIC21LD WH	13185010
	Faceado		Vermelho	DESLIGA		
	Faceado		Verde	START	CSW2-BDFIC21SS WH	13185011
	Faceado		Vermelho	STOP		
	Faceado		Verde	Sem gravação	CSW2-BDFIC21 WH	13185012
	Faceado		Vermelho	Sem gravação		
	Faceado		Branco	I	CSW2-BDFIC0510 WH	13185013
	Faceado		Preto	0		
	Faceado		Branco	START	CSW2-BDFIC05SS WH	13185014
	Faceado		Preto	STOP		
	Faceado		Branco	Sem gravação	CSW2-BDFIC05 WH	13185015
	Faceado		Preto	Sem gravação		
	Faceado		Preto	+	CSW2-BDFIC55PN WH	13185016
	Faceado		Preto	-		
	Faceado		Preto	↑	CSW2-BDFIC55FR WH	13185017
Faceado		Preto	↓			

Duplo Saliente com Moldura Metalizada¹⁾²⁾³⁾

Foto ilustrativa	Frontal	Cor	Gravação	Referência	Código	Peso (kg)
	Faceado		Verde	I	CSW2-BDSIC2110 WH	13185059
	Saliente		Vermelho	0		
	Faceado		Verde	LIGA	CSW2-BDSIC21LD WH	13185060
	Saliente		Vermelho	DESLIGA		
	Faceado		Verde	START	CSW2-BDSIC21SS WH	13185061
	Saliente		Vermelho	STOP		
	Faceado		Verde	Sem gravação	CSW2-BDSIC21 WH	13185062
	Saliente		Vermelho	Sem gravação		
	Faceado		Branco	I	CSW2-BDSIC0510 WH	13185063
	Saliente		Preto	0		
	Faceado		Branco	START	CSW2-BDSIC05SS WH	13185065
	Saliente		Preto	STOP		
	Faceado		Branco	Sem gravação	CSW2-BDSIC05 WH	13185067
	Saliente		Preto	Sem gravação		

Como efetuar um pedido⁴⁾

- Frontal
- + Flange
- + Bloco de contato
- + Bloco de iluminação

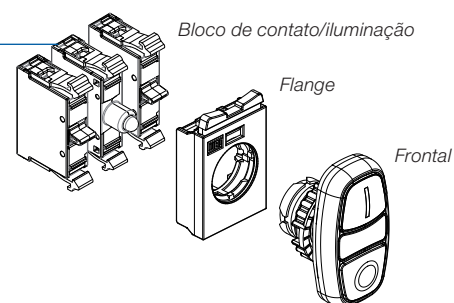

Notas: 1) Não permite a utilização de blocos de contatos na posição central da flange;

2) Permite a utilização de bloco de contato de iluminação na posição central da flange;











3) Permite a iluminação somente através de bloco de LED modelos CSW-BIDLF...

4) Consultar configurações máximas recomendadas de blocos de contatos/iluminação para cada frontal na página 46.

Botões Pulsadores - Iluminados - Ø22 mm - IP40

Fornecimento: Somente Frontal

Duplo Faceado - Grau de Proteção IP40¹⁾²⁾³⁾

Foto ilustrativa	Cor	Gravação	Referência	Código	Peso (kg)
		Verde	I	CSW-BD WH	12884105
		Vermelho	O		
		Verde	LIGA	CSW-BD21LD WH	12924756
		Vermelho	DESLIGA		
		Verde	START	CSW-BD21SS WH	12884106
		Vermelho	STOP		
		Verde	Sem gravação	CSW-BD21 WH	12884108
		Vermelho	Sem gravação		
		Branco	I	CSW-BD05IO WH	12884109
		Preto	O		
		Branco	START	CSW-BD05SS WH	12884110
		Preto	STOP		
		Branco	Sem gravação	CSW-BD05 WH	12884112
		Preto	Sem gravação		
	Preto	+	CSW-BD55PN WH	12884114	
	Preto	-			
	Preto	↑	CSW-BD55FR WH	12884115	
	Preto	↓			

Como efetuar um pedido

- Frontal
- + Flange
- + Bloco de contato
- + Bloco de iluminação

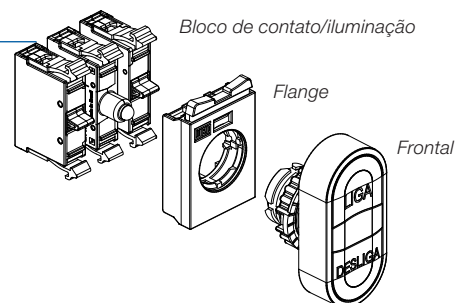

Sinaleiros Modulares - Ø22 mm - IP66

Fornecimento: Somente Frontal

Difusos¹⁾²⁾

Foto ilustrativa	Cor	Referência	Código	Peso (kg)
		Branco	CSW-SD0 WH	12882465
		Vermelho	CSW-SD1 WH	12882466
		Verde	CSW-SD2 WH	12882467
		Amarela	CSW-SD3 WH	12882478
		Azul	CSW-SD4 WH	12882479
		Laranja	CSW-SD6 WH ⁴⁾	12882480

Como efetuar um pedido⁵⁾

- Frontal
- + Flange
- + Bloco de iluminação

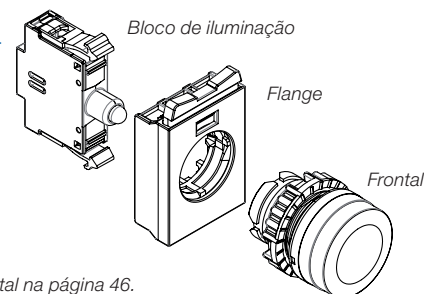





Notas: 1) Permite iluminação através de bloco de lâmpada e bloco de LED;
 2) Não permite a utilização de blocos de contatos na posição central da flange;
 3) Para aumentar o grau de proteção para IP66 utilizar acessório APBD;
 4) Para melhor performance utilizar bloco de LED na cor amarela;
 5) Consultar configurações máximas recomendadas de blocos de contatos/iluminação para cada frontal na página 46.

Comutadores de 2 Posições - Não Iluminados - Ø22 mm - IP66

Fornecimento: Somente Frontal

Knob Curto¹⁾

Foto ilustrativa	Atuação	Diagrama	Ângulo do seletor	Cor ¹⁾		Referência	Código	Peso (kg)	
		Fixa	1	45°	●	Preto	CSW-CK2F45 WH	12882307	0,025
		Retorno	1	45°	●	Preto	CSW-CK2R45 WH	12882309	
		Fixa	1	90°	●	Preto	CSW-CK2F90 WH	12882308	
			2	90°	●	Preto	CSW-CK2F90W WH	12904656	
	Retorno	1	90°	●	Preto	CSW-CK2R90 WH	12882310		

Alavanca (Knob Longo)¹⁾

Foto ilustrativa	Atuação	Diagrama	Ângulo do seletor	Cor ¹⁾		Referência	Código	Peso (kg)	
		Fixa	1	45°	●	Preto	CSW-CA2F45 WH	12882316	0,025
		Retorno	1	45°	●	Preto	CSW-CA2R45 WH	12882338	
		Fixa	1	90°	●	Preto	CSW-CA2F90 WH	12882317	
			2	90°	●	Preto	CSW-CA2F90W WH	12904688	
	Retorno	1	90°	●	Preto	CSW-CA2R90 WH	12882339		

Com Chave²⁾³⁾





Foto ilustrativa	Atuação	Diagrama	Ângulo do seletor	Cor ¹⁾		Referência	Código	Peso (kg)	
		Fixa	1	45°	●	Preto	CSW-CY2F45 WH	12882344	0,087
		Retorno	1	45°	●	Preto	CSW-CY2R45 WH	12882346	
		Fixa	1	90°	●	Preto	CSW-CY2F90 WH	12882369	
			2	90°	●	Preto	CSW-CY2F90W WH	12904689	
	Retorno	1	90°	●	Preto	CSW-CY2R90 WH	12882370		

Diagrama 1						Diagrama 2						Flanges
Posição do comutador	Posição do contato na flange					Posição do comutador	Posição do contato na flange					
		-	2	3	1		-		-	2	3	1
	4	2	5	1	3		4	2	5	1	3	5P
0	□	□	-	□	□	0	■	■	-	□	□	
I	■	■	-	■	■	I	□	□	-	■	■	

Legenda

- Contatos em repouso.
- Contatos comutados.

Como efetuar um pedido⁴⁾

- Frontal
- + Flange
- + Bloco de contato

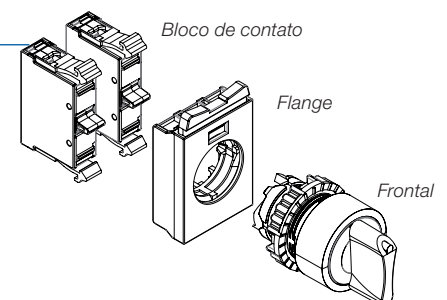

Notas: 1) Comutadores disponíveis em outras cores, somente sob consulta;
 2) Chaves com diferentes segredos somente sob consulta;
 3) Saída da chave em qualquer posição. Para saída da chave em posições específicas substituir CY por: CYD (somente à direita), CYE (somente à esquerda) e CYC (somente pelo centro);
 4) Consultar configurações máximas recomendadas de blocos de contatos para cada frontal na página 46.

Comutadores de 3 Posições - Não Iluminados - Ø22 mm - IP66

Fornecimento: Somente Frontal

Knob Curto¹⁾

Foto ilustrativa	Atuação	Diagrama	Ângulo do seletor	Cor ¹⁾		Referência	Código	Peso (kg)
	Fixa	1	45°	●	Preto	CSW-CK3F45 WH	12882311	0,025
	Retorno	1	45°	●	Preto	CSW-CK3R45 WH	12882312	
	Retorno à direita	1	45°	●	Preto	CSW-CK3RD45 WH	12882315	
	Retorno à esquerda	1	45°	●	Preto	CSW-CK3RE45 WH	12882314	

Alavanca (Knob Longo)¹⁾

Foto ilustrativa	Atuação	Diagrama	Ângulo do seletor	Cor ¹⁾		Referência	Código	Peso (kg)
	Fixa	1	45°	●	Preto	CSW-CA3F45 WH	12882340	0,025
	Retorno	1	45°	●	Preto	CSW-CA3R45 WH	12882341	
	Retorno à direita	1	45°	●	Preto	CSW-CA3RD45 WH	12882343	
	Retorno à esquerda	1	45°	●	Preto	CSW-CA3RE45 WH	12882342	

Com Chave²⁾³⁾

Foto ilustrativa	Atuação	Diagrama	Ângulo do seletor	Cor ¹⁾		Referência	Código	Peso (kg)
	Fixa	1	45°	●	Preto	CSW-CY3F45 WH	12882347	0,087
	Retorno	1	45°	●	Preto	CSW-CY3R45 WH	12882368	
	Retorno à direita	1	45°	●	Preto	CSW-CY3RD45 WH	12882373	
	Retorno à esquerda	1	45°	●	Preto	CSW-CY3RE45 WH	12882372	

Diagrama 1		Posição do contato na flange					Flanges
	Posição do comutador	-	2	3	1	-	3P
		4	2	5	1	3	5P
	I	■	■		□	□	
	0	□	□	-	□	□	
	II	□	□		■	■	

Legenda

- Contatos em repouso.
- Contatos comutados.

Como efetuar um pedido⁴⁾

- Frontal
- + Flange
- + Bloco de contato

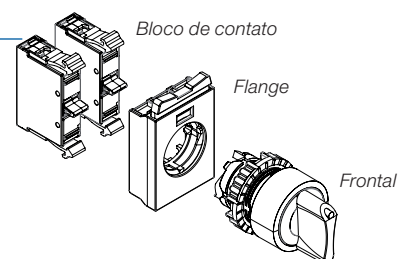



Notas: 1) Comutadores disponíveis em outras cores, somente sob consulta;
 2) Chaves com diferentes segredos somente sob consulta;
 3) Saída da chave em qualquer posição. Para saída da chave em posições específicas substituir CY por: CYD (somente à direita), CYE (somente à esquerda) e CYC (somente pelo centro);
 4) Consultar configurações máximas recomendadas de blocos de contatos para cada frontal na página 46.

Comutadores - Iluminados - Ø22 mm - IP66

Fornecimento: Somente Frontal

Knob Curto - 2 Posições

Foto ilustrativa	Atuação	Diagrama	Ângulo do seletor	Cor	Referência	Código	Peso (kg)	
		Fixa	1	90°	○ Branco	CSW-CKI2F900 WH	12882374	0,020
					● Vermelho	CSW-CKI2F901 WH	12882375	
					● Verde	CSW-CKI2F902 WH	12882376	
					● Amarela	CSW-CKI2F903 WH	12882377	
					● Azul	CSW-CKI2F904 WH	12882388	

Knob Curto - 3 Posições







Foto ilustrativa	Atuação	Diagrama	Ângulo do seletor	Cor	Referência	Código	Peso (kg)	
		Fixa	2	45°	○ Branco	CSW-CKI3F450 WH	12882391	0,020
					● Vermelho	CSW-CKI3F451 WH	12882392	
					● Verde	CSW-CKI3F452 WH	12882393	
					● Amarela	CSW-CKI3F453 WH	12882394	
					● Azul	CSW-CKI3F454 WH	12882395	
		Retorno	2	45°	○ Branco	CSW-CKI3R450 WH	12882397	
					● Vermelho	CSW-CKI3R451 WH	12882408	
					● Verde	CSW-CKI3R452 WH	12882409	
					● Amarela	CSW-CKI3R453 WH	12882410	
					● Azul	CSW-CKI3R454 WH	12882411	
		Retorno à direita	2	45°	○ Branco	CSW-CKI3RD450 WH	12882413	
					● Vermelho	CSW-CKI3RD451 WH	12882414	
					● Verde	CSW-CKI3RD452 WH	12882415	
					● Amarela	CSW-CKI3RD453 WH	12882416	
					● Azul	CSW-CKI3RD454 WH	12882417	
		Retorno à esquerda	2	45°	○ Branco	CSW-CKI3RE450 WH	12882439	
● Vermelho					CSW-CKI3RE451 WH	12882440		
● Verde					CSW-CKI3RE452 WH	12882441		
● Amarela					CSW-CKI3RE453 WH	12882442		
● Azul					CSW-CKI3RE454 WH	12882443		

Diagrama 1					Diagrama 2					Flanges		
Posição do comutador	Posição do contato na flange					Posição do comutador	Posição do contato na flange					
		-	2	3	1		-		-	2	3	1
4		2	5	1	3	4	2		5	1	3	5P
0	□	□	□	□	□	I	■	■	□	□	□	
I	■	■	☼	■	■	0	□	□	☼	□	□	
						II	□	□	■	■	□	

Legenda

- Contatos em repouso.
- Contatos comutados.
- ☼ Posição de instalação dos blocos de iluminação nos comutadores iluminados.

Como efetuar um pedido¹⁾

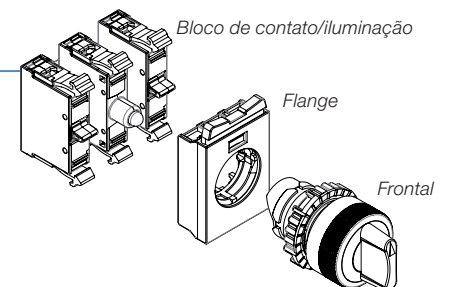

- Frontal
- + Flange
- + Bloco de contato
- + Bloco de iluminação



Nota: 1) Consultar configurações máximas recomendadas de blocos de contatos para cada frontal na página 46.





Acessórios - Montagem em Flange

Flange Avulsa¹⁾

Foto ilustrativa	Descrição	Embalagem padrão	Referência	Código
 0,010 kg	Flange de montagem de 3 posições para blocos no frontal Sistema de montagem <i>front-back</i>	1 peça	AF3F	12670264
		10 peças	AF3FX10 ²⁾	12918902
 0,015 kg	Flange de montagem de 5 posições para blocos no frontal Sistema de montagem <i>front-back</i>	1 peça	AF5F	13268324
		5 peças	AF5FX5 ²⁾	13275324

Montagem
"Front-back"

Blocos de Contatos Simples¹⁾

Foto ilustrativa	Contatos	Diagrama	Embalagem padrão	Flange compatível	Referência	Código
 0,015 kg	1NA		1 peça	AF3F AF5F	BC10F-CSW	12891184
			10 peças		BC10F-CSWX10 ²⁾	12174912
	1NF		1 peça		BC01F-CSW	12891186
			10 peças		BC01F-CSWX10 ²⁾	12174913
	1NAa (adiantado)		1 peça		BCA10F-CSW	13261897
	1NFr (retardado)		1 peça		BCR01F-CSW	13262008

Bloco de Contato para Monitoração dos Botões de Emergência CSW-BES¹⁾³⁾⁴⁾

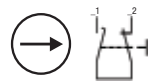
Foto ilustrativa	Contatos	Diagrama	Embalagem padrão	Flange compatível	Referência	Código
 0,015 kg	1NF		1 peça	AF3F	BCM01F-CSW	13262011

Bloco de Retenção¹⁾³⁾

Foto ilustrativa	Descrição	Embalagem padrão	Flange compatível	Referência	Código
 0,019 kg	Bloco de retenção mecânica para blocos de contatos montados em botões: CSW-BF, CSW-BFI, CSW-BS, CSW-BSI, CSW-BGA, CSW-BC, CSW-BCI Nota: utilizar somente com blocos de contatos: - BC01F (1NF) - BCA10F (1NAa - adiantado)	1 peça	AF3F	BR-3PF-CSW	13270966

Notas: 1) Não compatível com as caixas plásticas PBW. Acessórios para base ou caixas, consultar as páginas 36 e 37 deste catálogo;

































2) Todos pesos acima são unitários.

3) Não permite montagem sobreposta.



4) Contato auxiliar NA verifica montagem mecânica.

Acessórios - Montagem em Flange



Blocos de Iluminação com LEDS¹⁾²⁾

Foto ilustrativa	Códigos de tensão	Cor	Diagrama	Embalagem padrão	Flange compatível	Referência	Código	
 0,016 kg	12 V CA/CC		Incolor		1 peça	AF3F AF5F	CSW-BIDLF-0E25	12640012
			Vermelho				CSW-BIDLF-1E25	12640013
			Verde				CSW-BIDLF-2E25	12640014
			Amarelo				CSW-BIDLF-3E25	12640015
			Azul				CSW-BIDLF-4E25	12640016
	24 V CA/CC		Incolor				CSW-BIDLF-0E26	12640017
			Vermelho				CSW-BIDLF-1E26	12640038
			Verde				CSW-BIDLF-2E26	12640039
			Amarelo				CSW-BIDLF-3E26	12640040
			Azul				CSW-BIDLF-4E26	12640041
	48 V CA/CC		Incolor				CSW-BIDLF-0E27	12640042
			Vermelho				CSW-BIDLF-1E27	12640043
			Verde				CSW-BIDLF-2E27	12640044
			Amarelo				CSW-BIDLF-3E27	12640046
			Azul				CSW-BIDLF-4E27	12640047
	110-130 V CA		Incolor				CSW-BIDLF-0D61	12640048
			Vermelho				CSW-BIDLF-1D61	12640049
			Verde				CSW-BIDLF-2D61	12640050
			Amarelo				CSW-BIDLF-3D61	12640051
			Azul				CSW-BIDLF-4D61	12640052
	220-240 V CA		Incolor				CSW-BIDLF-0D66	12640053
			Vermelho				CSW-BIDLF-1D66	12640054
			Verde				CSW-BIDLF-2D66	12640055
			Amarelo				CSW-BIDLF-3D66	12640056
		Azul	CSW-BIDLF-4D66	12640057				
125 V CC		Incolor	CSW-BIDLF-0C13	12640058				
		Vermelho	CSW-BIDLF-1C13	12640059				
		Verde	CSW-BIDLF-2C13	12640060				
		Amarelo	CSW-BIDLF-3C13	12640061				
		Azul	CSW-BIDLF-4C13	12640062				

Bloco Soquete para Lâmpada Ba9s¹⁾²⁾

Foto ilustrativa	Descrição	Diagrama	Embalagem padrão	Flange compatível	Referência	Código
 0,013 kg	<ul style="list-style-type: none"> - Para lâmpadas com soquete Ba9s - Tensão máxima 380 V (2 W) - Alimentação direta V CAV CC - Lâmpada não inclusa <p>Obs.: - Não compatível com botão duplo CSW2-BD</p>		1 peça	AF3F AF5F	CSW-BIDF	13262009

Bloco de Iluminação com Lâmpada + Resistor + Diodo¹⁾²⁾

Foto ilustrativa	Descrição	Diagrama	Embalagem padrão	Flange compatível	Referência	Código
 0,016 kg	<ul style="list-style-type: none"> - Alimentação do bloco 220-240 V CA - Lâmpada incandescente inclusa, tensão 120/130 V CA - Soquete Ba9s <p>Obs.: - Não compatível com botão duplo CSW2-BD</p>		1 peça	AF3F AF5F	CSW-BIRDF-D66	13262010

Notas: 1) Não compatível com as caixas plásticas PBW. Acessórios para base ou caixas, consultar as páginas 36 e 37 deste catálogo;
2) Não permite montagem sobreposta.

Acessórios - Montagem em Flange

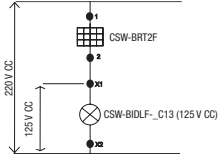
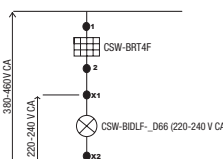

Blocos Redutores de Tensão¹⁾³⁾

Foto ilustrativa	Descrição	U _e	Diagrama	Embalagem padrão	Flange compatível	Referência	Código
 0,016 kg	Uso com os blocos de iluminação com LED integrado modelo: CSW-BIDL-F_C13 (125 V CC)	220 V CC		1 peça	AF3F AF5F	CSW-BRT2F	13275624
	Uso com os blocos de iluminação com LED integrado modelo: CSW-BIDL-F_D66 (220-240 V CA)	380-460 V CA				CSW-BRT4F	13275625

Lâmpadas Incandescente Ba9s

Foto ilustrativa	Tensão de alimentação	Embalagem padrão	Referência	Código
 0,005 kg	6 V CA/CC	25 peças	L6VI-E48-0,6 W ²⁾	10045241
	12 V CA/CC	25 peças	L12VI-E25-1,8 W ²⁾	10046387
	24 V CA/CC	25 peças	L24VI-E26-2 W ²⁾	10045243
	48 V CA/CC	25 peças	L48VI-E27-2 W ²⁾	10046462
	60 V CA/CC	25 peças	L60VI-E28-1,2 W ²⁾	10045244
	130 V CA/CC	25 peças	L130VI-E30-2 W ²⁾	10409537
	220 V CA/CC	25 peças	L220VI-E31-2 W ²⁾	10409538

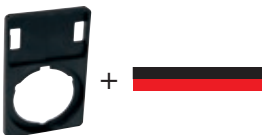
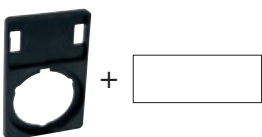
Conjunto de Porta Plaquetas e Plaquetas Plástica¹⁾

Foto ilustrativa	Descrição	Embalagem padrão	Referência	Código
 0,004 kg	Conjunto de porta plaqueta e plaqueta plástica 27 x 18 mm sem gravação na cor preta e vermelha para sinaleiros, botões simples e comutadores.	5 peças	APP30 ²⁾	10185880
	Conjunto de porta plaqueta e plaqueta plástica 27 x 18 mm sem gravação na cor preta e vermelha para botões duplo CSW-BD. Não compatível com CSW2-BD.	5 peças	APP60 ²⁾	10643837
 0,004 kg	Conjunto de porta plaqueta e plaqueta plástica 27 x 18 mm sem gravação transparente para sinaleiros, botões simples e comutadores.	5 peças	APP30T ²⁾	10185886
	Conjunto de porta plaqueta e plaqueta plástica 27 x 18 mm sem gravação transparente para botões duplo CSW-BD. Não compatível com CSW2-BD.	5 peças	APP60T ²⁾	10583832
 0,004 kg	Porta plaqueta plástica 27 x 18 mm para sinaleiros, botões simples e comutadores.	5 peças	PP30-CSW ²⁾	11427388
	Porta plaqueta plástica 27 x 18 mm para botões duplo CSW-BD e CSW2-BD/BT.	5 peças	PP60-CSW ²⁾	11427391

Adaptador para Trilho DIN

Foto ilustrativa	Descrição	Embalagem padrão	Referência	Código
 0,033 kg	Permite a montagem de 1 botão/sinalizador/comutador em trilho DIN de 35 mm. Obs.: não permite utilização com os acessórios: - Bloco monitorado (BCM01F-CSW); - Bloco de retenção mecânica (CSW-BRF-3P); - Flange de 5 posições (AF5F).	1 peça	DRCSWA	12846896

Notas: 1) Não compatível com as caixas plásticas PBW. Acessórios para base ou caixas, consultar as páginas 36 e 37 deste catálogo;

2) Todos pesos acima são unitários;

3) Permite montagem front-back.

Acessórios - Montagem em Flange

Plaqueta para Botão de Emergência¹⁾

Foto ilustrativa	Descrição	Embalagem padrão	Referência	Código
 0,009 kg	Plaqueta para botão de emergência Texto: português-inglês	5 peças	APE ²⁾	10045238
	Plaqueta para botão de emergência Texto: inglês	5 peças	APE-02 ²⁾	11315980
	Plaqueta para botão de emergência Texto: espanhol-inglês	5 peças	APE-03 ²⁾	10077414

Anel de Redução

Foto ilustrativa	Descrição	Embalagem padrão	Referência	Código
 0,030 kg	Anel de redução de furação com Ø30 mm para Ø22 mm	1 peça	AR30	10187807

Chave Extratora de Lâmpadas

Foto ilustrativa	Descrição	Embalagem padrão	Referência	Código
 0,008 kg	Chave extratora de lâmpadas Ba9s	1 peça	ACEF	10046256

Haste Plástica

Foto ilustrativa	Descrição	Embalagem padrão	Referência	Código
 0,018 kg	Haste plástica com comprimento de 250 mm	1 peça	SH250	12470467

Capa de Silicone³⁾

Foto ilustrativa	Descrição	Embalagem padrão	Referência	Código
 0,010 kg	Capa de proteção adicional para botões duplos CSW-BD (IP40) para garantir IP66	5 peças	APBD ²⁾	10046217
	Capa de proteção adicional contra partículas sólidas para botões duplos CSW2-BD		AP2BD ²⁾	13253639
	Capa de proteção adicional contra partículas sólidas para botões triplos CSW2-BT		AP2BT ²⁾	13253640

Notas: 1) Não compatível com as caixas plásticas PBW. Acessórios para base ou caixas, consultar as páginas 36 e 37 deste catálogo;

2) Todos pesos acima são unitários;

3) Capa de proteção adicional utilizada em aplicações especiais (panificação, construção civil, indústria alimentícia, etc.). Botões duplos CSW2-BD e triplos CSW2-BT já possuem grau de proteção IP66 sem a necessidade de capas adicionais.

Acessórios - Montagem em Flange

Conjunto de Porta Plaqueta APP30 e Plaqueta Plástica 27x18 mm já Gravadas¹⁾²⁾³⁾

Uso com botões simples,
sinaleiros e comutadores



+

MANUAL

Embalagem padrão
5 peças

0,015 kg

Botões simples e sinaleiros											
Referência	Código	Gravação	Referência	Código	Gravação	Referência	Código	Gravação	Referência	Código	Gravação
APP30-204	11654290	HAND	APP30-208	11654721	RIGHT	APP30-215	11654738	AVANÇO	APP30-229	11654747	SUBIR
APP30-205	11654292	AUTO	APP30-209	11654722	LEFT	APP30-216	11654739	RECUO	APP30-230	11654746	BAJAR
APP30-18 ²⁾	10186656	STOP	APP30-210	11654724	INCH	APP30-125	10212524	LIGA	APP30-231	11654745	ADELANTE
APP30-11	10211995	OPEN	APP30-03 ²⁾	10186652	EMERGENCY STOP	APP30-120	10212519	DESLIGA	APP30-232	11654744	REGRESO
APP30-01	10211988	CLOSE	APP30-05	10186653	JOG	APP30-123	10212522	EM OPERAÇÃO	APP30-233	11654743	PARO
APP30-19	10211999	UP	APP30-06	10211991	JOG FORWARD	APP30-217	11654740	INICIAR	APP30-234	11654742	MARCHA
APP30-02	10211989	DOWN	APP30-07	10211992	JOG REVERSE	APP30-218	11654748	RÁPIDO	APP30-218	11654748	RÁPIDO
APP30-04	10211990	FORWARD	APP30-08	10211993	LOWER	APP30-219	11654751	DEVAGAR	APP30-235	11654741	DESPACIO
APP30-15	10186654	REVERSE	APP30-13	10211997	RAISE	APP30-220	11654755	DIREITA	APP30-236	11654758	DERECHA
APP30-10	10212532	ON	APP30-147	10186991	FAULT	APP30-221	11654757	ESQUERDA	APP30-237	11654760	IZQUIERDA
APP30-132	10212531	OFF	APP30-129	10212528	MANUAL	APP30-222	11654756	PARADA DE EMERGENCIA	APP30-238	11654761	BAJADA
APP30-12	10211996	POWER ON	APP30-52	10652903	AUTOMÁTICO	APP30-223	11654754	ABAIXAR	APP30-239	11654762	SUBIDA
APP30-14	10212533	RESET	APP30-134	10186620	PARADA	APP30-224	11654753	LEVANTAR	APP30-240	11654765	FALLA
APP30-17	10186655	START	APP30-211	11654725	ABRIR	APP30-225	11654752	FALHA	APP30-201	11654226	0
APP30-16	10211998	RUN	APP30-212	11654723	FECHAR	APP30-226	11654750	AUTOMÁTICA	APP30-202	11654227	I
APP30-206	11654293	FAST	APP30-213	11654726	ACIMA	APP30-211	11654725	ABRIR	APP30-203	11654289	II
APP30-207	11654294	SLOW	APP30-214	11654759	ABAIXO	APP30-228	11654749	CERRAR			

Comutadores de 2 posições											
Referência	Código	Gravação	Referência	Código	Gravação	Referência	Código	Gravação	Referência	Código	Gravação
APP30-21	10212001	HAND AUTO	APP30-24	10212004	OFF ON	APP30-28	10212006	UP DOWN	APP30-244	11654909	AVANÇO RECUO
APP30-27	10186658	START STOP	APP30-25	10186657	OPEN CLOSE	APP30-23	10212003	MAN AUTO	APP30-39	10212589	DES LIG
APP30-20	10212000	FOR REV	APP30-26	10212005	RUN JOG	APP30-243	11654908	LIGA DESLIGA	APP30-250	11654914	PARO ARRANQUE
APP30-22	10212002	JOG RUN									

Comutadores de 3 posições											
Referência	Código	Gravação	Referência	Código	Gravação	Referência	Código	Gravação	Referência	Código	Gravação
APP30-30	10186660	FOR OFF REV	APP30-35	10212010	UP OFF DOWN	APP30-257	11654901	ABERTO 0 AUTO	APP30-261	11654903	SUBIR 0 REGRESSO
APP30-32	10212007	MAN OFF AUTO	APP30-149	10647576	AUTO 0 REV	APP30-258	11654902	ABERTO 0 FECHADO	APP30-262	11654917	AUTO 0 REGRESSO
APP30-33	10212008	OPEN OFF AUTO	APP30-255	11654864	AVANÇO 0 RECUO	APP30-190	10289211	SOBE 0 DESCE	APP30-253	11654898	I 0 II
APP30-34	10212009	OPEN OFF CLOSE	APP30-256	11654865	MANUAL 0 AUTO	APP30-260	11654916	AUTO 0 REVERSO			

Botões com funções duplas											
Referência	Código	Gravação	Referência	Código	Gravação	Referência	Código	Gravação	Referência	Código	Gravação
APP30-36	10186554	ON/OFF	APP30-38	10212012	UP/DOWN	APP30-247	11654911	ACIMA/ABAIXO	APP30-251	11654899	ABRIR/CERRAR
APP30-37	10212011	OPEN/CLOSE	APP30-246	11654863	ABRIR/FECHAR	APP30-248	11654912	LIGA/PARO	APP30-252	11654900	SUBIR/BAJAR







Notas: 1) Outras gravações e cores sob consulta. Conjuntos de plaquetas APP60, também, disponíveis;

2) Não compatível com as caixas plásticas PBW. Acessórios para base ou caixas, consultar as páginas 36 e 37 deste catálogo;

3) Todos pesos acima são unitários.



Caixas de Montagem PBW

Caixas Plásticas Vazias - Furação Ø22 mm¹⁾

Foto ilustrativa	Número de furos	Cor		Embalagem padrão	Referência	Código
		Tampa	Base			
 0,114 kg	1	Amarela	Preta	1 peça	PBW-1Y	12204334
 0,114 kg					PBW-1	12204335
 0,152 kg	2	Cinza			PBW-2	12204336
 0,185 kg	3				PBW-3	12204337
 0,215 kg	4				PBW-4	12204388
 0,276 kg	6				PBW-6	12204389

Acessórios - Montagem em Base/Caixa

Blocos de Contatos²⁾

Foto ilustrativa	Descrição	Contatos	Diagrama	Embalagem padrão	Referência	Código
 0,015 kg	Blocos de contatos simples montados pela base ou trilho DIN de 35 mm	1NF		1 peça	BC01B-CSW	12174857
				10 peças	BC01B-CSWX10 ³⁾	13163056
		1NA		1 peça	BC10B-CSW	12174856
				10 peças	BC10B-CSWX10 ³⁾	13163057

Como efetuar um pedido

- Frontal sem flange
- + Blocos de contato ou de iluminação
- + Caixa plástica vazia

Notas: 1) Compatível com todos os botões simples, comutadores knobs curtos e sinaleiros da linha de Comando e Sinalização. Não permite montagem de botões cogumelos lado a lado com outros frontais. Para esta montagem inutilizar furo ao lado do botão cogumelo usando acessório ATR. Para a correta montagem dos frontais nas caixas PBW não é necessário a utilização da flange de montagem;





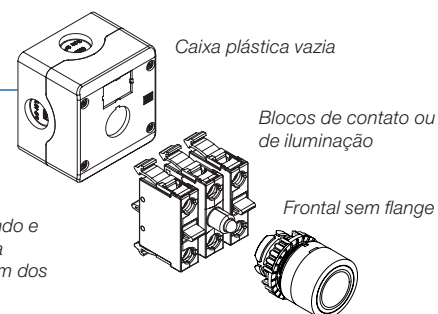



























2) Blocos específicos para montagem em base ou caixas plásticas PBW ou trilho DIN 35 mm;

3) Pesos unitários.



Acessórios - Montagem em Base/Caixa





Blocos de Iluminação com LED Integrado¹⁾

Foto ilustrativa	Códigos de tensão	Cor	Diagrama	Embalagem padrão	Referência	Código	
	12 V CA/CC		Incolor		1 peça	CSW-BIDLB-0E25	12195732
			Vermelho			CSW-BIDLB-1E25	12195737
			Verde			CSW-BIDLB-2E25	12195839
			Amarelo			CSW-BIDLB-3E25	12195840
			Azul			CSW-BIDLB-4E25	12195842
	24 V CA/CC		Incolor			CSW-BIDLB-0E26	12195847
			Vermelho			CSW-BIDLB-1E26	12195918
			Verde			CSW-BIDLB-2E26	12195919
			Amarelo			CSW-BIDLB-3E26	12195920
			Azul			CSW-BIDLB-4E26	12195921
	48 V CA/CC		Incolor			CSW-BIDLB-0E27	12195922
			Vermelho			CSW-BIDLB-1E27	12195923
			Verde			CSW-BIDLB-2E27	12195924
			Amarelo			CSW-BIDLB-3E27	12195926
			Azul			CSW-BIDLB-4E27	12195948
	110-130 V CA		Incolor			CSW-BIDLB-0D61	12195949
			Vermelho			CSW-BIDLB-1D61	12195950
			Verde			CSW-BIDLB-2D61	12195951
			Amarelo			CSW-BIDLB-3D61	12195956
			Azul			CSW-BIDLB-4D61	12195957
	220-240 V CA		Incolor			CSW-BIDLB-0D66	12196008
			Vermelho			CSW-BIDLB-1D66	12196009
			Verde			CSW-BIDLB-2D66	12196010
			Amarelo			CSW-BIDLB-3D66	12196011
			Azul			CSW-BIDLB-4D66	12196012
	125 V CC		Incolor			CSW-BIDLB-0C13	12196013
			Vermelho			CSW-BIDLB-1C13	12196014
			Verde			CSW-BIDLB-2C13	12196015
		Amarelo	CSW-BIDLB-3C13	12196016			
		Azul	CSW-BIDLB-4C13	12196017			

Nota: 1) Blocos específicos para montagem em base ou caixas PBW ou trilho DIN 35 mm.

Acessórios Comuns (Montagem em Flange/Base)

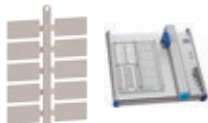





Plaquetas de Identificação

Foto ilustrativa	Descrição	Embalagem padrão	Referência	Código
 0,006 kg	Plaquetas plásticas 27x18 mm preta e vermelha	5 peças	AP30 ²⁾	10045237
 0,006 kg	Plaquetas plásticas 27x18 mm transparentes	5 peças	AP30T ²⁾	10045240
 0,081 kg	Plaquetas plásticas 27 x 18 mm na cor branca, montados nos porta plaquetas APP30/60 ou nas caixas plásticas PBW. Permite a gravação através da plotter WEG. Obs.: Software de editoração compatível a partir da versão: SB-PW_setup5.0.0056_121012.	15 cartelas com 10 plaquetas	CAP30 ²⁾	12439346
 0,009 kg	Plaqueta para botão de emergência Texto: português	5 peças	APEC ²⁾	13050396
	Plaqueta para botão de emergência Texto: inglês	5 peças	APEC-02 ²⁾	13050413
	Plaqueta para botão de emergência Texto: espanhol	5 peças	APEC-03 ²⁾	13050408

Chave Fixadora

Foto ilustrativa	Descrição	Embalagem padrão	Referência	Código
 0,017 kg	Chave fixadora do anel de fixação da linha CSW	1 peça	CAF22	13218642

Lentes para Sinais Difusos

Foto ilustrativa	Cor	Descrição	Embalagem padrão	Referência	Código
 0,004 kg		Lentes para troca de cor dos sinais difusos	5 peça	ALSD0 ²⁾	10185885
				ALSD1 ²⁾	10185881
				ALSD2 ²⁾	10185882
				ALSD3 ²⁾	10185883
				ALSD4 ²⁾	10185884
				ALSD6 ²⁾	12916460

Refletores Internos Gravados para Botões Iluminados¹⁾

Foto ilustrativa	Descrição	Função	Embalagem padrão	Referência	Código
 0,006 kg	Refletores internos gravados para botões faceados e salientes iluminados ¹⁾	 Desligado	5 peças	ALBI30 ²⁾	10211962
		 Ligado		ALBI31 ²⁾	10211963
		 Movimento linear		ALBI32 ²⁾	10211964
		 Sentido horário		ALBI33 ²⁾	10211965
		 Sentido anti-horário		ALBI34 ²⁾	10211966
		 Alimentação		ALBI35 ²⁾	10211967

Tampão Redondo

Foto ilustrativa	Descrição	Embalagem padrão	Referência	Código
 0,010 kg	Tampão redondo para fechar furos de Ø22 mm sem uso	5 peças	ATR ²⁾	10185878







Notas: 1) Outras gravações sob consulta;
2) Pesos unitários.

Acessórios Comuns (Montagem em Flange/Base)









Capas de Silicone

Foto ilustrativa	Descrição	Embalagem padrão	Referência	Código
 0,010 kg	Capa de proteção adicional para botões faceados (BF) e sinaleiros difuso (SD)	5 peças	APBF ²⁾	10185879
	Capa de proteção adicional para botões faceados iluminados (BFI), botões salientes iluminados (BSI) e botões salientes (BS)		APBI ²⁾	10075605

Capas de Botões

Foto ilustrativa	Descrição	Cor	Embalagem padrão	Referência	Código
 0,005 kg	Capas para troca de cor dos botões faceados		5 peças	ACB0 ²⁾	10071881
				ACB1 ²⁾	10045227
				ACB2 ²⁾	10045228
				ACB3 ²⁾	10045229
				ACB4 ²⁾	10045230
				ACB5 ²⁾	10045226
		Todas 6 cores	6 peças	ACB ²⁾	12916461

Capas de Botões Gravados¹⁾

Foto ilustrativa	Descrição	Função	Embalagem padrão	Referência	Código
 0,005 kg	Capas gravadas para botões faceados e guarda-alta ¹⁾		5 peças	ACB1-30 ²⁾	10045231
				ACB5-31 ²⁾	10045232
				ACB5-32 ²⁾	10045233
				ACB5-33 ²⁾	10045234
				ACB5-34 ²⁾	10045235
				ACB5-35 ²⁾	10045236
				ACB4-37 ²⁾	13526353
				ACB4-47 ²⁾	13526354

Cinta de União

Foto ilustrativa	Descrição	Embalagem padrão	Blocos compatíveis	Referência	Código
 0,002 kg	Cinta de união de blocos de contato para realizar a monitoração da montagem mecânica em conjunto com os botões CSW-BESGM, CSW-BESPM e CSW-BESYM. Número máximo de blocos de contatos: 3 blocos BC_F/BC_B Obs.: - Não permite sobreposição dos contatos	1 peça	BC10F BC01F BC10B BC01B	CBCSW	13275381

Guarda de Proteção³⁾

Foto ilustrativa	Descrição	Embalagem padrão	Referência	Código
 0,025 kg	Guarda de proteção para evitar toques acidentais para botão de emergência.	1 peça	GBES	13263711

Notas: 1) Outras gravações sob consulta;

2) Todos pesos acima são unitários;

3) Não utilizar a guarda de proteção com as plaquetas para botão de emergência.

Acessórios Comuns (Montagem em Flange/Base)

Plaquetas Plásticas 27x18 mm já Gravadas para Uso em Caixas Vazias ou Porta Plaquetas¹⁾²⁾

START

MANUAL

AUTO

Embalagem padrão
5 peças

0,020 kg

Botões simples e sinaleiros											
Referência	Código	Gravação	Referência	Código	Gravação	Referência	Código	Gravação	Referência	Código	Gravação
AP30-204	Sob consulta	HAND	AP30-208	Sob consulta	RIGHT	AP30-215	Sob consulta	AVANÇO	AP30-229	Sob consulta	SUBIR
AP30-205	Sob consulta	AUTO	AP30-209	Sob consulta	LEFT	AP30-216	Sob consulta	RECUO	AP30-230	Sob consulta	BAJAR
AP30-18 ²⁾	Sob consulta	STOP	AP30-210	Sob consulta	INCH	AP30-125	12642939	LIGA	AP30-231	Sob consulta	ADELANTE
AP30-11	Sob consulta	OPEN	AP30-03 ²⁾	Sob consulta	EMERGENCY STOP	AP30-120	12642429	DESLIGA	AP30-232	Sob consulta	REGRESO
AP30-01	Sob consulta	CLOSE	AP30-05	Sob consulta	JOG	AP30-123	Sob consulta	EM OPERAÇÃO	AP30-233	Sob consulta	PARO
AP30-19	Sob consulta	UP	AP30-06	Sob consulta	JOG FORWARD	AP30-217	Sob consulta	INICIAR	AP30-234	Sob consulta	MARCHA
AP30-02	Sob consulta	DOWN	AP30-07	Sob consulta	JOG REVERSE	AP30-218	Sob consulta	RÁPIDO	AP30-218	Sob consulta	RÁPIDO
AP30-04	Sob consulta	FORWARD	AP30-08	Sob consulta	LOWER	AP30-219	Sob consulta	DEVAGAR	AP30-235	Sob consulta	DESPACIO
AP30-15	Sob consulta	REVERSE	AP30-13	Sob consulta	RAISE	AP30-220	Sob consulta	DIREITA	AP30-236	Sob consulta	DERECHA
AP30-10	Sob consulta	ON	AP30-147	Sob consulta	FAULT	AP30-221	Sob consulta	ESQUERDA	AP30-237	Sob consulta	IZQUIERDA
AP30-132	13724248	OFF	AP30-129	Sob consulta	MANUAL	AP30-222	12622820	PARADA DE EMERGENCIA	AP30-238	Sob consulta	BAJADA
AP30-12	Sob consulta	POWER ON	AP30-52	Sob consulta	AUTOMÁTICO	AP30-223	13733881	ABAIXAR	AP30-239	Sob consulta	SUBIDA
AP30-14	12642428	RESET	AP30-134	Sob consulta	PARADA	AP30-224	13733882	LEVANTAR	AP30-240	Sob consulta	FALLA
AP30-17	Sob consulta	START	AP30-211	13718112	ABRIR	AP30-225	Sob consulta	FALHA	AP30-201	Sob consulta	0
AP30-16	Sob consulta	RUN	AP30-212	Sob consulta	FECHAR	AP30-226	Sob consulta	AUTOMÁTICA	AP30-202	Sob consulta	I
AP30-206	Sob consulta	FAST	AP30-213	Sob consulta	ACIMA	AP30-211	Sob consulta	ABRIR	AP30-203	Sob consulta	II
AP30-207	Sob consulta	SLOW	AP30-214	Sob consulta	ABAIXO	AP30-228	Sob consulta	CERRAR			

Comutadores de 2 posições											
Referência	Código	Gravação	Referência	Código	Gravação	Referência	Código	Gravação	Referência	Código	Gravação
AP30-21	13724250	HAND AUTO	AP30-24	Sob consulta	OFF ON	AP30-28	Sob consulta	UP DOWN	AP30-244	Sob consulta	AVANÇO RECUO
AP30-27	Sob consulta	START STOP	AP30-25	Sob consulta	OPEN CLOSE	AP30-23	Sob consulta	MAN AUTO	AP30-39	Sob consulta	DES LIG
AP30-20	Sob consulta	FOR REV	AP30-26	Sob consulta	RUN JOG	AP30-243	12720641	LIGA DESLIGA	AP30-250	Sob consulta	PARO ARRANQUE
AP30-22	Sob consulta	JOG RUN									

Comutadores de 3 posições											
Referência	Código	Gravação	Referência	Código	Gravação	Referência	Código	Gravação	Referência	Código	Gravação
AP30-30	Sob consulta	FOR OFF REV	AP30-35	Sob consulta	UP OFF DOWN	AP30-257	Sob consulta	ABERTO 0 AUTO	AP30-261	Sob consulta	SUBIR 0 REGRESSO
AP30-32	Sob consulta	MAN OFF AUTO	AP30-149	Sob consulta	AUTO 0 REV	AP30-258	Sob consulta	ABERTO 0 FECHADO	AP30-262	Sob consulta	AUTO 0 REGRESSO
AP30-33	Sob consulta	OPEN OFF AUTO	AP30-255	Sob consulta	AVANÇO 0 RECUO	AP30-190	13855859	SOBE 0 DESCE	AP30-253	Sob consulta	I 0 II
AP30-34	Sob consulta	OPEN OFF CLOSE	AP30-256	Sob consulta	MANUAL 0 AUTO	AP30-260	Sob consulta	AUTO 0 REVERSO			

Notas: 1) Outras gravações e cores sob consulta;
2) Todos pesos acima são unitários.

Conjuntos Fornecidos - Ø22 mm - IP66

Botão com Haste

Foto ilustrativa	Descrição	Referência	Código	Peso (kg)
	Botão faceado - Azul - Gravado "RESET" - Com haste com comprimento de 22,5 mm a 250 mm	CSW-BHF437	12471376	0,045

Botões Não Iluminados

Foto ilustrativa	Descrição	Referência	Código	Peso (kg)
	Botão pulsador faceado - Preto - 1 NA	CSW-BF5-10000000-3VF	12923176	0,041
	Botão pulsador faceado - Azul - Gravação: "RESET" - 1 NA	CSW-BF437-10000000-3VF	12922280	
	Botão pulsador faceado - Azul - 1 NA	CSW-BF4-10000000-3VF	12923199	
	Botão pulsador faceado - Amarelo - 1 NA	CSW-BF3-10000000-3VF	12930986	
	Botão pulsador faceado - Verde - 1 NA	CSW-BF2-10000000-3VF	12923177	0,044
	Botão pulsador faceado - Vermelho - 1 NF	CSW-BF1-01000000-3VF	12922955	
	Botão pulsador cogumelo - Verde - 1 NA	CSW-BC2-10000000-3VF	12930987	
	Botão pulsador cogumelo - Vermelho - 1 NF	CSW-BC1-01000000-3VF	12931019	
	Botão de emergência com trava - Gira para soltar - 3 NF monitorados	CSW-BESG-00000003-3VF	13312574	0,277
	Botão de emergência com trava - Gira para soltar - 2 NF monitorados	CSW-BESG-00000002-3VF	13312575	0,204
	Botão de emergência com trava - Gira para soltar - 1 NF monitorados	CSW-BESG-00000001-3VF	13278311	0,077
	Botão de emergência com trava - Puxa para soltar - 1 NF monitorado	CSW-BESP-00000001-3VF	13278309	0,055
	Botão duplo faceado IP40 - Verde (Gravado: "I") e Vermelho (Gravado: "O") - 1 NA + 1 NF	CSW-BD-11000000-3VF	12923175	
	Botão duplo faceado IP66 - Verde (Gravado: "I") e Vermelho (Gravado: "O") - 1 NA + 1 NF	CSW2-BDF2110-11000000-3VF	12756198	

Botões Iluminados

Foto ilustrativa	Descrição	Referência	Código	Peso (kg)
	Botão duplo faceado IP40 iluminado - Verde (Gravado: "I") e Vermelho (Gravado: "O") - 220-240 V CA - 1 NA + 1 NF	CSW-BD-11000000-FD661-3VF	12923174	0,055
	Botão duplo faceado IP40 iluminado - Verde (Gravado: "I") e Vermelho (Gravado: "O") - 110-130 V CA - 1 NA + 1 NF	CSW-BD-11000000-FD611-3VF	12931024	
	Botão duplo faceado IP40 iluminado - Verde (Gravado: "I") e Vermelho (Gravado: "O") - 125 V CC - 1 NA + 1 NF	CSW-BD-11000000-FC131-3VF	12931026	
	Botão duplo faceado IP40 iluminado - Verde (Gravado: "I") e Vermelho (Gravado: "O") - 24 V CA/CC - 1 NA + 1 NF	CSW-BD-11000000-FE261-3VF	12931058	
	Botão duplo faceado IP66 iluminado - Verde (Gravado: "I") e Vermelho (Gravado: "O") - 220-240 V CA - 1 NA + 1 NF	CSW2-BDF2110-11000000-FD661-3VF	12931201	0,054
	Botão faceado iluminado - Vermelho - 220-240 V CA - 1 NF	CSW-BF11-01000000-FD66-3VF	12931064	
	Botão faceado iluminado - Vermelho - 24 V CA/CC - 1 NF	CSW-BF11-01000000-FE26-3VF	12931066	
	Botão faceado iluminado - Verde - 220-240 V CA - 1 NA	CSW-BF12-10000000-FD66-3VF	12931067	
	Botão faceado iluminado - Verde - 24 V CA/CC - 1 NA	CSW-BF12-10000000-FE26-3VF	12931090	
	Botão faceado iluminado - Amarelo - 24 V CA/CC - 1 NA	CSW-BF13-10000000-FE26-3VF	12931092	
	Botão faceado iluminado - Azul - 24 V CA/CC - 1 NA	CSW-BF14-10000000-FE26-3VF	12931093	
	Botão saliente iluminado - Verde - 220-240 V CA - 1 NA	CSW-BS12-10000000-FD66-3VF	12931094	

Comutadores Não Iluminados

Foto ilustrativa	Descrição	Referência	Código	Peso (kg)
	Comutador knob - Preto - 2 posições fixas - 45° - 1 NA	CSW-CK2F45-10000000-3VF	12923170	0,046
	Comutador knob - Preto - 2 posições fixas - 90° - 1 NA + 1 NF	CSW-CK2F90-11000000-3VF	12923198	0,057
	Comutador knob - Preto - 2 posições fixas - 90° - 1 NA	CSW-CK2F90-10000000-3VF	12923253	0,046
	Comutador knob - Preto - 2 posições fixas - 90° - 2 NA	CSW-CK2F90-20000000-3VF	12931095	0,057
	Comutador knob - Preto - 2 posições fixas - 45° - 1 NA + 1 NF	CSW-CK2F45-11000000-3VF	12931096	
	Comutador knob - Preto - 3 posições retorno - 45° - 2 NA	CSW-CK3R45-20000000-3VF	12923020	
	Comutador knob - Preto - 3 posições fixas - 45° - 2 NA	CSW-CK3F45-20000000-3VF	12923168	

Conjuntos Fornecidos - Ø22 mm - IP66

Comutadores Iluminados

Foto ilustrativa	Descrição	Referência	Código	Peso (kg)
	Comutador iluminado - Vermelho - 2 posições fixas - 90° - 1 NA - 220-240 V CA	CSW-CKI2F901-10000000-FD66-3VF	12930906	0,053
	Comutador iluminado - Verde - 2 posições fixas - 90° - 1 NA - 220-240 V CA	CSW-CKI2F902-10000000-FD66-3VF	12930907	
	Comutador iluminado - Verde - 2 posições fixas - 90° - 1 NA - 110-130 V CA	CSW-CKI2F902-10000000-FD61-3VF	12930958	
	Comutador iluminado - Vermelho - 2 posições fixas - 90° - 1 NA - 110-130 V CA	CSW-CKI2F901-10000000-FD61-3VF	12930960	0,063
	Comutador iluminado - Vermelho - 2 posições fixas - 90° - 2 NA - 220-240 V CA	CSW-CKI2F901-20000000-FD66-3VF	12930961	
	Comutador iluminado - Vermelho - 2 posições fixas - 90° - 1 NA - 24 V CA/CC	CSW-CKI2F901-10000000-FE26-3VF	12930962	0,053
	Comutador iluminado - Vermelho - 2 posições fixas - 90° - 1 NF - 220-240 V CA	CSW-CKI2F901-10000000-FD66-3VF	12930906	
	Comutador iluminado - Verde - 2 posições fixas - 90° - 1 NA - 24 V CA/CC	CSW-CKI2F902-10000000-FE26-3VF	12930965	0,063
	Comutador iluminado - Vermelho - 3 posições fixas - 45° - 2 NA - 110-130 V CA	CSW-CKI3F451-20000000-FD61-3VF	12930980	
	Comutador iluminado - Verde - 3 posições fixas - 45° - 2 NA - 110-130 V CA	CSW-CKI3F452-20000000-FD61-3VF	12930981	
	Comutador iluminado - Verde - 3 posições fixas - 45° - 2 NA - 24 V CA/CC	CSW-CKI3F452-20000000-FE26-3VF	12930982	
	Comutador iluminado - Vermelho - 3 posições retorno - 45° - 1 NA + 1 NF - 220-240 V CA	CSW-CKI3R451-11000000-FD66-3VF	12930983	
	Comutador iluminado - Vermelho - 3 posições fixas - 45° - 2 NA - 220-240 V CA	CSW-CKI3F451-20000000-FD66-3VF	12930984	
	Comutador iluminado - Verde - 3 posições fixas - 45° - 2 NA - 220-240 V CA	CSW-CKI3F452-20000000-FD66-3VF	12930985	

Sinais Modulares com Bloco de LED

Foto ilustrativa	Descrição	Referência	Código	Peso (kg)
	Sinaleiro difuso branco - Bloco de LED 24 V CA/CC - Branco	CSW-SD0-FE26-3VF	12930828	0,039
	Sinaleiro difuso vermelho - Bloco de LED 24 V CA/CC - Vermelho	CSW-SD1-FE26-3VF	12930829	
	Sinaleiro difuso verde - Bloco de LED 24 V CA/CC - Verde	CSW-SD2-FE26-3VF	12930830	
	Sinaleiro difuso amarelo - Bloco de LED 24 V CA/CC - Amarelo	CSW-SD3-FE26-3VF	12930831	
	Sinaleiro difuso azul - Bloco de LED 24 V CA/CC - Azul	CSW-SD4-FE26-3VF	12930832	
	Sinaleiro difuso laranja - Bloco de LED 24 V CA/CC - Laranja	CSW-SD6-FE26-3VF	12930833	
	Sinaleiro difuso branco - Bloco de LED 48 V CA/CC - Branco	CSW-SD0-FE27-3VF	12930834	
	Sinaleiro difuso vermelho - Bloco de LED 48 V CA/CC - Vermelho	CSW-SD1-FE27-3VF	12930835	
	Sinaleiro difuso verde - Bloco de LED 48 V CA/CC - Verde	CSW-SD2-FE27-3VF	12930836	
	Sinaleiro difuso amarelo - Bloco de LED 48 V CA/CC - Amarelo	CSW-SD3-FE27-3VF	12930837	
	Sinaleiro difuso azul - Bloco de LED 48 V CA/CC - Azul	CSW-SD4-FE27-3VF	12930878	
	Sinaleiro difuso laranja - Bloco de LED 48 V CA/CC - Laranja	CSW-SD6-FE27-3VF	12930879	
	Sinaleiro difuso branco - Bloco de LED 110-130 V CA - Branco	CSW-SD0-FD61-3VF	12930880	
	Sinaleiro difuso vermelho - Bloco de LED 110-130 V CA - Vermelho	CSW-SD1-FD61-3VF	12930881	
	Sinaleiro difuso verde - Bloco de LED 110-130 V CA - Verde	CSW-SD2-FD61-3VF	12930882	
	Sinaleiro difuso amarelo - Bloco de LED 110-130 V CA - Amarelo	CSW-SD3-FD61-3VF	12930883	
	Sinaleiro difuso azul - Bloco de LED 110-130 V CA - Azul	CSW-SD4-FD61-3VF	12930884	
	Sinaleiro difuso laranja - Bloco de LED 110-130 V CA - Laranja	CSW-SD6-FD61-3VF	12930885	
	Sinaleiro difuso branco - Bloco de LED 125 V CC - Branco	CSW-SD0-FC13-3VF	12930886	
	Sinaleiro difuso vermelho - Bloco de LED 125 V CC - Vermelho	CSW-SD1-FC13-3VF	12930887	
	Sinaleiro difuso verde - Bloco de LED 125 V CC - Verde	CSW-SD2-FC13-3VF	12930898	
	Sinaleiro difuso amarelo - Bloco de LED 125 V CC - Amarelo	CSW-SD3-FC13-3VF	12930899	
	Sinaleiro difuso azul - Bloco de LED 125 V CC - Azul	CSW-SD4-FC13-3VF	12930900	
	Sinaleiro difuso laranja - Bloco de LED 125 V CC - Laranja	CSW-SD6-FC13-3VF	12930901	
	Sinaleiro difuso branco - Bloco de LED 220-240 V CA - Branco	CSW-SD0-FD66-3VF	12930902	
	Sinaleiro difuso vermelho - Bloco de LED 220-240 V CA - Vermelho	CSW-SD1-FD66-3VF	12923060	
	Sinaleiro difuso verde - Bloco de LED 220-240 V CA - Verde	CSW-SD2-FD66-3VF	12923059	
	Sinaleiro difuso amarelo - Bloco de LED 220-240 V CA - Amarelo	CSW-SD3-FD66-3VF	12930903	
	Sinaleiro difuso azul - Bloco de LED 220-240 V CA - Azul	CSW-SD4-FD66-3VF	12930904	
	Sinaleiro difuso laranja - Bloco de LED 220-240 V CA - Laranja	CSW-SD6-FD66-3VF	12930905	

Botões de Emergência em Estação de Controle Descentralizada¹⁾

Foto ilustrativa	Caixa	Botão de emergência	Blocos de contatos	Plaqueta gravada	Referência	Código	Peso
	PBW-1Y	CSW-BESGM	1NA + 1NF	"EMERGENCY STOP"	PBW1Y-GM11P03	13232101	0,212
	PBW-1Y	CSW-BESGM	1NA + 2NF	"EMERGENCY STOP"	PBW1Y-GM12P03	13232498	0,212

Nota: 1) Outras configurações sob consulta.

Codificação

Conjunto Montado Usando Frontal Tipo Botão ou Sinaleiro

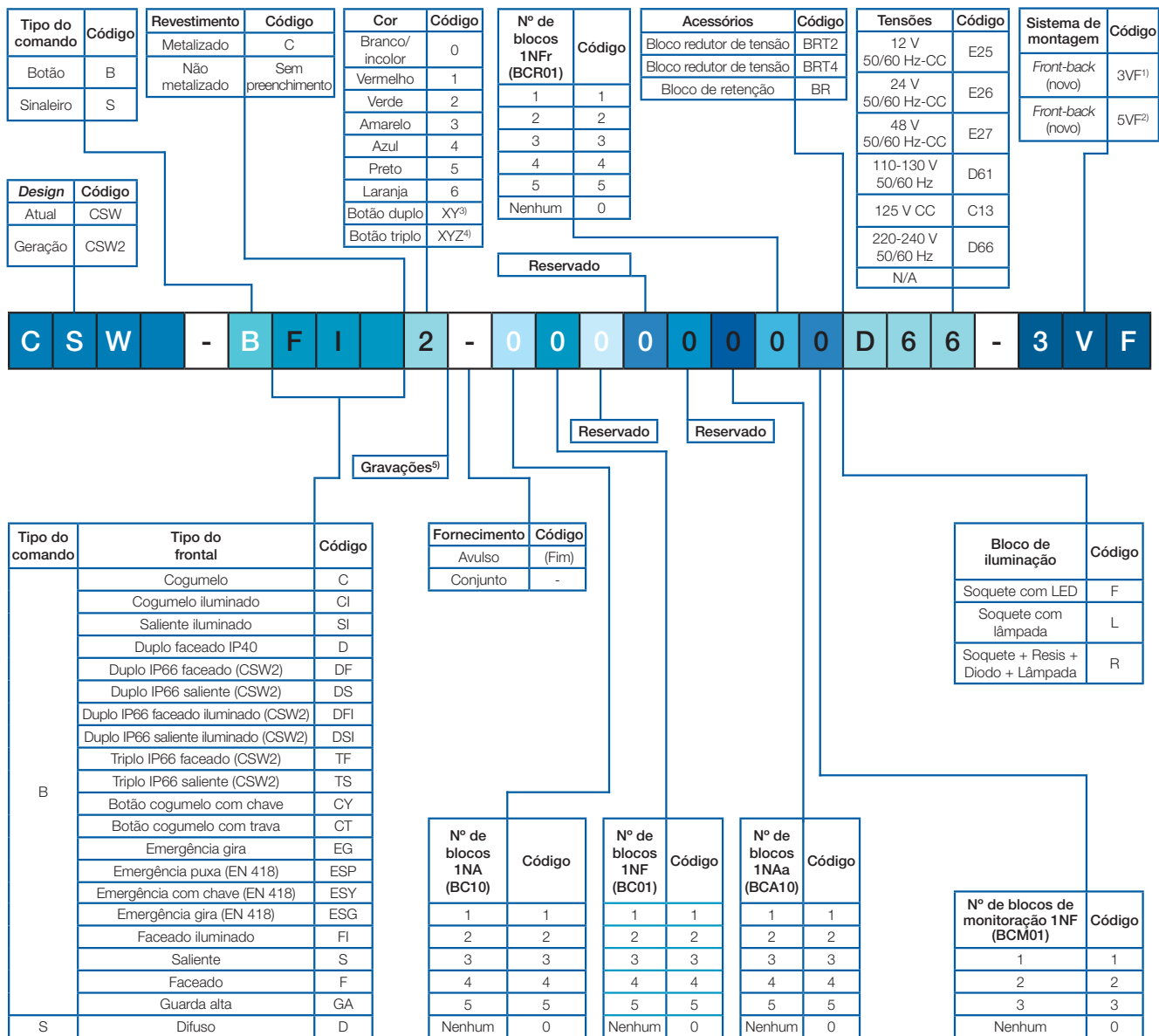

Notas: 1) Flange AF3F (3 posições).

2) Flange AF5F (5 posições).

3) Para botão duplo utilizar o código com 2 números:



4) Para botão triplo utilizar o código com 3 números:

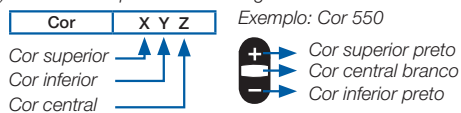

5) Usar numeração conforme tabela de gravações:



Essa codificação não é válida para a utilização do frontal tipo comutador.

Codificação

Conjunto Montado Usando Frontal Tipo Comutador

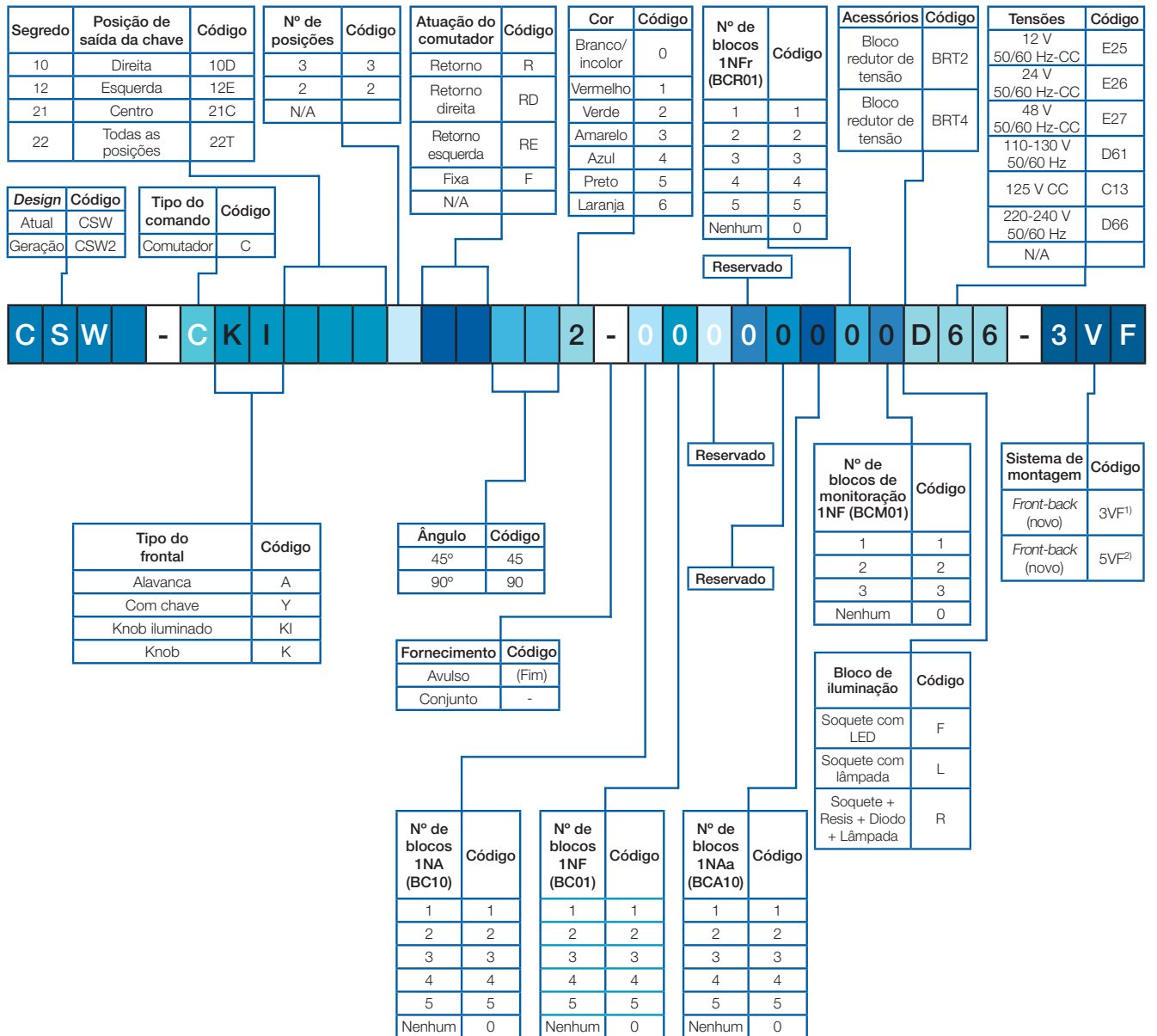

Notas: 1) Flange AF3F (3 posições).
2) Flange AF5F (5 posições).

Dados Técnicos

Botões, Comutadores e Sinais

Normas aplicáveis	IEC 60947-5-1, VDE 0660, UL 508, CENELEC EN 50007, ISO 13850 (EN 418), IEC 60947-5-5
Certificações	CE, cULus, BV, IRAM, PCT, RCC, ICONTEC
Grau de proteção	IP66 e IP40 (CSW-BD) de acordo com IEC 60529 NEMA1, 2, 3, 3R, 3S, 4, 4X, 5, 12, 12K e 13 de acordo com UL 508
Materiais dos frontais	Poliamida (PA66) ou Policarbonato (PC)
Vida mecânica	
Botões	3 x 10 ⁶ operações
Botões CSW2-BD e CSW2-BT	2 x 10 ⁶ operações
Botões CSW-BEG/EY/CT/CY	3 x 10 ⁵ operações
Botões de emergência CSW-BESG/P/Y	1 x 10 ⁵ operações
Comutadores	1 x 10 ⁶ operações
Uso em ambientes	Externo (raios UV) ou interno

Blocos de Contatos

Normas aplicáveis	IEC 60947-5-1, VDE 0660, UL 508, CENELEC EN 50007, ISO 13850 (EN 418), IEC 60947-5-5			
Certificações	CE, cULus, BV, IRAM, PCT, RCC, ICONTEC			
Tensão nominal de isolamento U _i	690 V			
Tensão nominal de impulso U _{imp}	4 kV			
Grau de proteção (IEC 60529)	IP20			
Corrente térmica convencional I _{th}	10 A			
Desempenho elétrico conforme IEC 60947-5-1				
Categoria de emprego AC-15	BC...-CSW		BCM01-CSW	
	U _e (V CA)	I _e (A)	U _e (V CA)	I _e (A)
	24	10	24	6
	48	10	48	6
	60	10	60	6
	110	6	110	6
	220	3	220	3
	380	2	380	2
Categoria de emprego DC-13	BC...-CSW		BCM01-CSW	
	U _e (V CC)	I _e (A)	U _e (V CC)	I _e (A)
	24	2,5	24	2,5
	48	1,4	48	1,4
	60	1	60	1
	110	0,55	110	0,55
	220	0,27	220	0,27
	300	0,2	300	0,2
600	0,1	600	0,1	
Desempenho de acordo com a UL e CSA	AC / Heavy Duty (A600) e DC / Standard Duty (Q600)		-	
Resistência dos contatos (IEC 60255)	≤ 25m Ω			
Proteção contra curto-circuito (IEC 60269-1 / IEC 60269-3)	BC...-CSW: Fusível de 16 A / 690 V gL/gG (1 kA) Mini disjuntor de 16 A (MDW-B16)		Fusível de 6 A / 500 V gL/gG (0,5 kA) Mini disjuntor de 6 A (MDW-B6)	
	BC...F-CSW (Front-back) e BC...B-CSW (Caixas): Fusível de 10 A / 690 V gL/gG (1 kA) Mini disjuntor de 10 A (MDW-B10)			
Proteção contra choque elétrico (IEC 60536)	Classe II			
Seção dos condutores (fio / cabo com ou sem terminal)	Mínimo (1 x 0,5 mm ²) e máximo (2 x 2,5 mm ²)			
Torque de aperto	0,8 N.m			
Faixa de temperatura de emprego	-25 °C...+70 °C			
Resistência a choque mecânico	Sem danos ou desmontagem 100 g (1/2 senoide 11ms, de acordo com a MIL 202 B método 202 A)			
Resistência a vibração (IEC 60068-2-6)	16 g para uma faixa de frequência de 40 a 500 Hz. Deslocamento máximo 0,75 mm (pico a pico)			
Vida mecânica dos blocos de contatos BC10F / BC01F / BCA10F / BCR01F	1 x 10 ⁶ operações			

Dados Técnicos

Blocos de Iluminação com LED Integrado BIDL

Normas aplicáveis	IEC 60947-5-1, UL 508
Faixa de tensão para operação	0,85...1,10 x U _e
Grau de proteção (IEC 60529)	IP20
Consumo (V CA/ V CC)	10 mA
Tensão nominal de impulso U _i (IEC 60947-1)	2,5 kV
Faixa de temperatura de operação	- 25 °C...+70 °C
Vida útil média	100.000 horas
Brilho	Vermelho 70 mcd
	Amarelo 115 mcd
	Branco 275 mcd
	Azul 64 mcd
	Verde 150 mcd
Seção dos condutores (fio / cabo com ou sem terminal)	Mínimo (1 x 0,5 mm ²) e máximo (2 x 2,5 mm ²)
Torque de aperto	0,8 N.m

Blocos Especiais (Iluminação, Soquetes, Redutores de Tensão)

Normas aplicáveis	IEC 60947-5-1, UL 508
Grau de proteção (IEC 60529)	IP20
Tensão nominal de impulso U _i (IEC 60947-1)	4 kV
Faixa de temperatura de operação	- 25 °C...+70 °C
Seção dos condutores (fio / cabo com ou sem terminal)	Mínimo (1 x 0,5 mm ²) e máximo (2 x 2,5 mm ²)
Torque de aperto	0,8 N.m







Caixas Plásticas Vazias







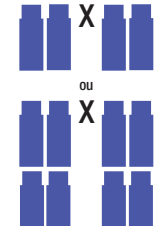
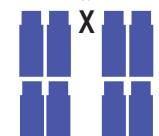
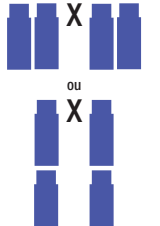

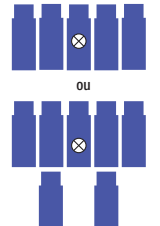
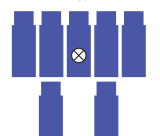

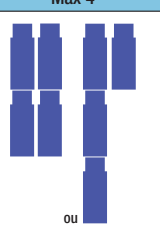

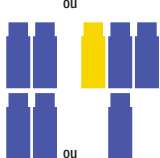
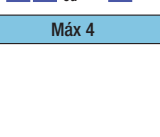

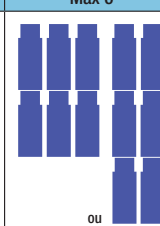

Normas aplicáveis	IEC 60947-5-1, IEC 50102, IEC 60529, UL 508, UL 50
Certificações	CE
Grau de proteção (IEC 60529)	IP66 (NEMA 4X)
Faixa de temperatura de emprego	-25 °C...+70 °C
Material	Policarbonato (tampa e base)
Cor da tampa	Cinza (RAL 7035) ou amarelo (RAL 1003)
Cor da base	Preto (RAL 9005)
Entradas de prensa cabos	ØM20 / PG13,5 / 1/2" e ØM16 / 3/8"
Uso em ambientes	Externo (raios UV) ou interno

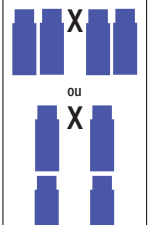

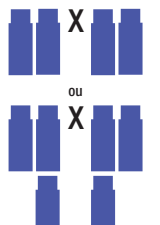
Configurações Máximas Recomendadas de Blocos

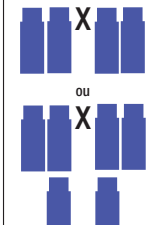
Configurações Máximas Recomendadas de Blocos de acordo com Cada Frontal e Flange

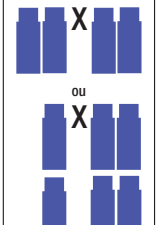
Tipo do frontal	Comutadores iluminados	Comutadores não iluminados	Botões iluminados	
Referência básica	CSW-CKI	CSW-CK, CSW-CA, CSW-CY	CSW2-BDFI, CSW2-BDSI	CSW-BCI, CSW-BD, CSW-BFI, CSW-BSI
Número máximo de contatos	Máx 4	Máx 6	Máx 4	Máx 6
Flange AF3F (3 posições)				
Número máximo de contatos	Máx 4	Máx. 8	Máx 4	Máx 6
Flange AF5F (5 posições) ¹⁾		 ou 	 ou 	 ou 

Tipo do frontal	Botões não iluminados						
Referência básica	CSW-BESGM, CSW-BESPM, CSW-BESYM	CSW-BESG, CSW-BESP, CSW-BESY	CSW2-BDF, CSW2-BDS	CSW-BF, CSW-BGA	CSW-BC, CSW-BS	CSW-BEG, CSW-BEY, CSW-BCT, CSW-BCY	CSW2-BT
Número máximo de contatos	Máx 3	Máx 4	Máx 4	Máx 6	Máx 6	Máx 6	Máx 7
Flange AF3F (3 posições)		 ou  ou  ou 		 ou 			
Número máximo de contatos	-	Máx 4	Máx 4	Máx 6	Máx 6	Máx 6	-
Flange AF5F (5 posições) ²⁾	-	-	 ou 	 ou 	 ou 	 ou 	-

 Blocos de contatos BC10F-CSW
Blocos de contatos BC01F-CSW

 Blocos de contato de monitoração BCM01-CSW

 Localização não permitida

 Blocos de iluminação BIDLf

 Cinta de união CBCSW

Notas: 1) Na posição central da flange AF5F utilizar somente blocos de iluminação.

2) Não utilizar bloco de monitoração com a flange AF5F.

Não utilizar botões de emergência com a flange AF5F.

Instalação e Montagem

Instalação em Flange

Encaixe e Posicionamento

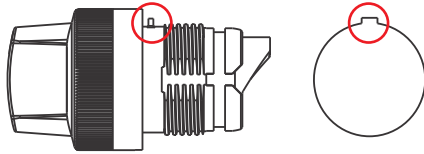

Trava no corpo do frontal e furação com rasgo evitará que o frontal gire durante sua montagem ou acionamento.

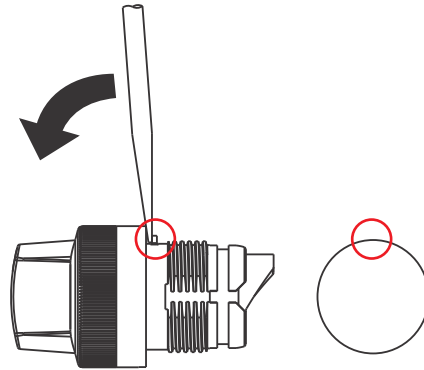

Trava no corpo do frontal pode ser removido para instalação em furo redondo, porém haverá a possibilidade de giro do mesmo.

Montagem

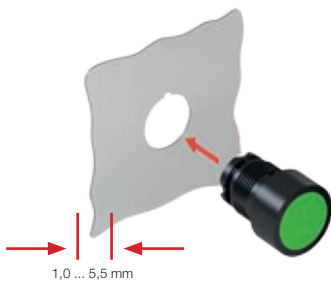

Instalar frontal sem porca de fixação.



Rosquear porca de fixação.



Dar aperto e torque com ferramenta de fixação.

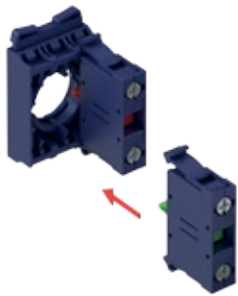

Encaixar blocos no flange.

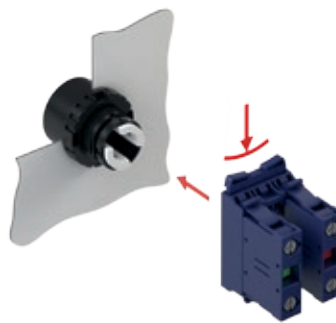

Pressionar lingueta para conectar flange ao frontal.

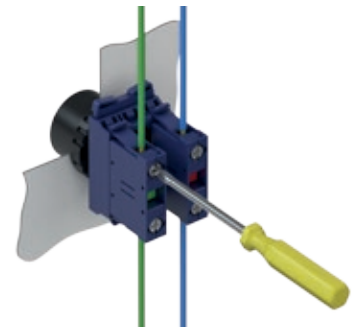

Realizar as conexões elétricas.

Desmontagem

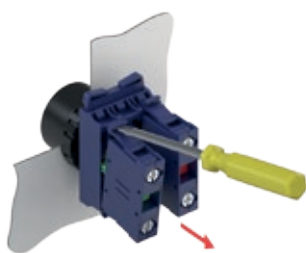

Posicione chave de fenda nas extremidades do bloco para desconectá-lo do flange.



Pressionar lingueta para remover flange do frontal.

Instalação e Montagem

Instalação nas Caixas PBWs

Encaixe e Posicionamento

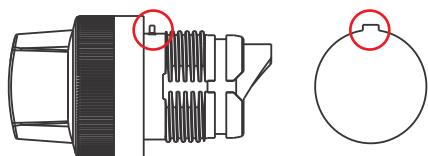

Trava no corpo do frontal e rasgo nos furos das caixas plásticas PBWs evitarão que o frontal gire durante sua montagem ou acionamento.

Montagem



Instalar frontal sem porca de fixação.

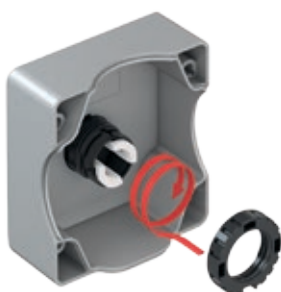

Rosquear porca de fixação.



Dar aperto e torque com ferramenta de fixação.

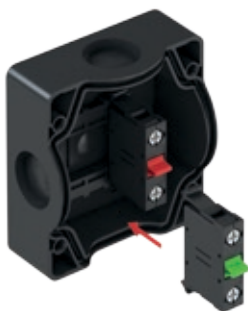

Encaixar blocos na base da caixa.



Realizar as conexões elétricas.

Desmontagem



Posicione chave de fenda nas extremidades do bloco para desconectá-lo da flange.

Dimensões (mm)

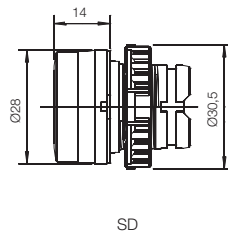
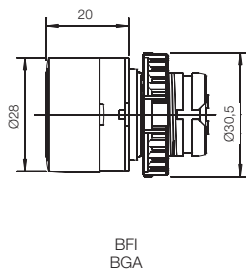
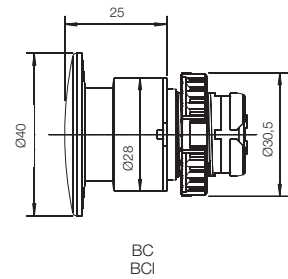
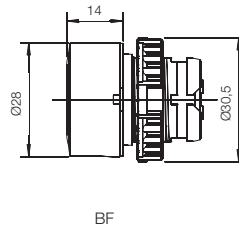
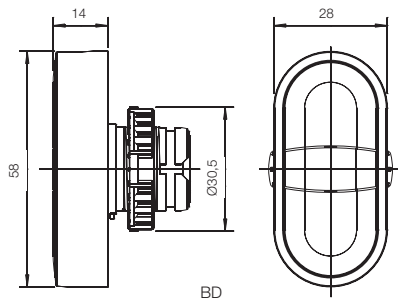
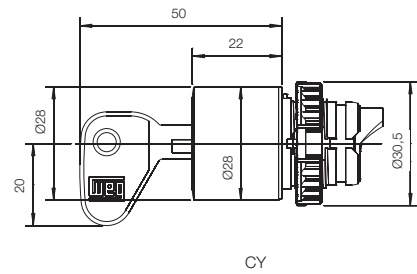
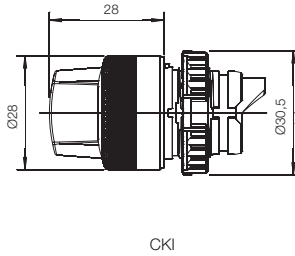
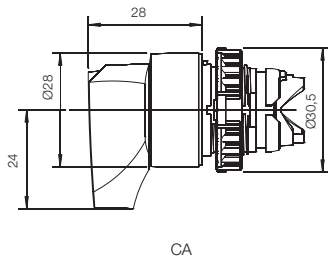
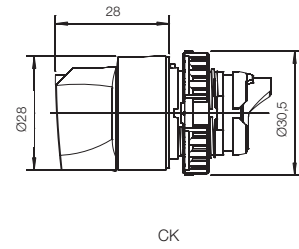
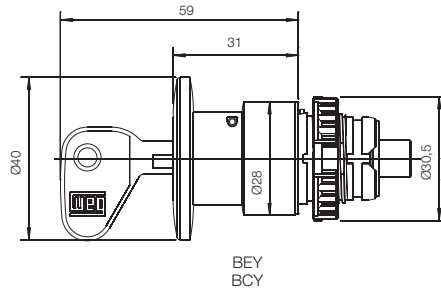
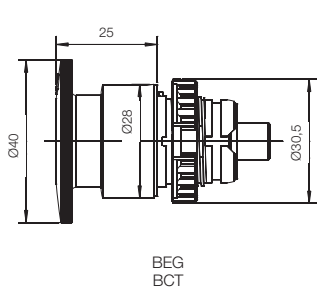

Dimensões (mm)

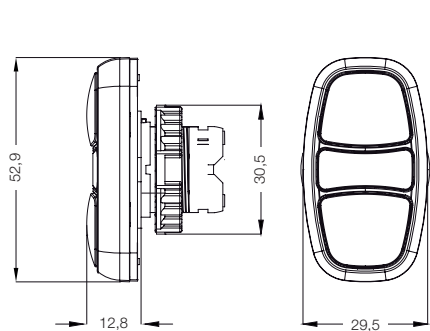

CSW2-BDF

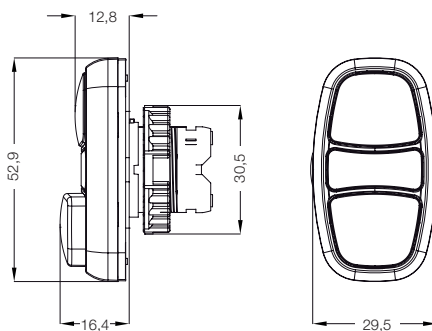

CSW2-BDS

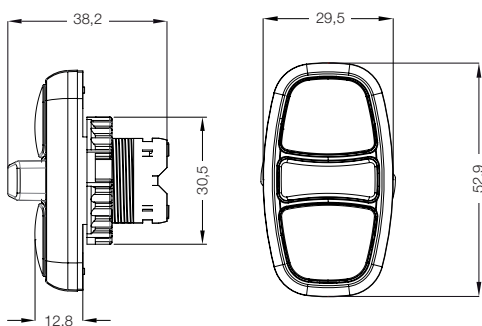

CSW2-BTF

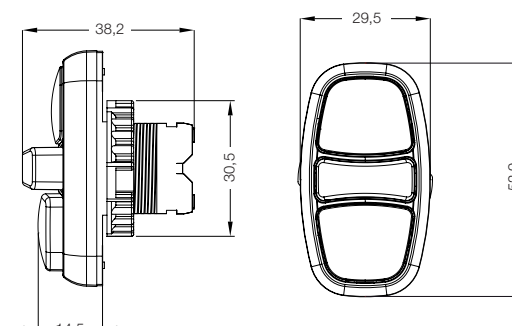

CSW2-BTS

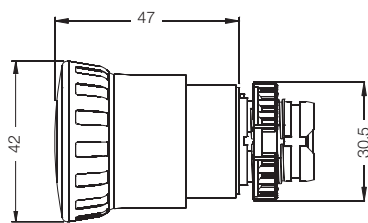

BESG

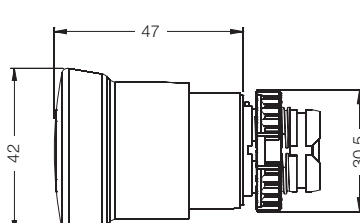

BESP

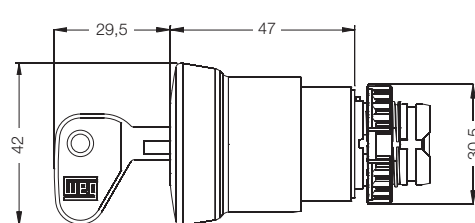

BESY

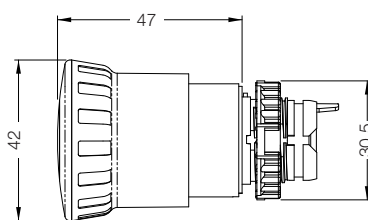

BESGM

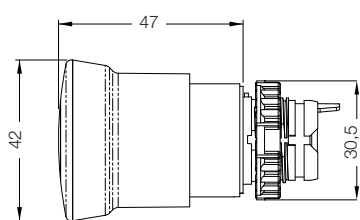

BESPM

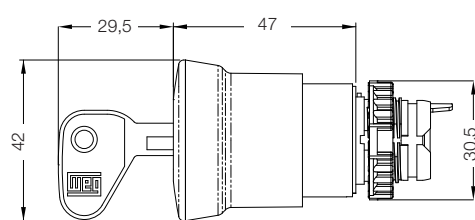

BESYM

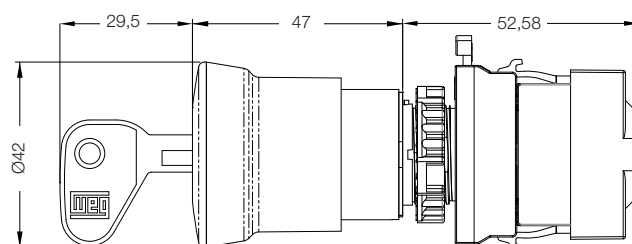

BES_M + Blocos de contato BC10F/BC01F + Cinta de união CBCSW

Dimensões (mm)

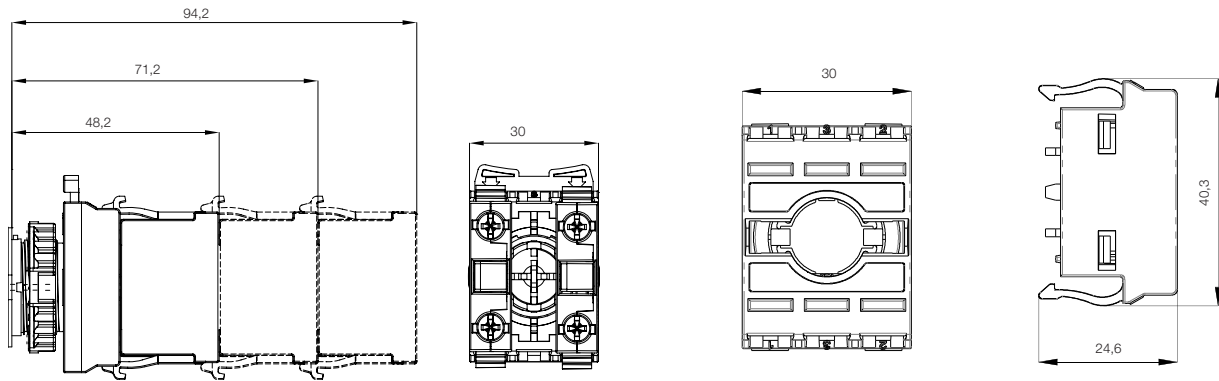
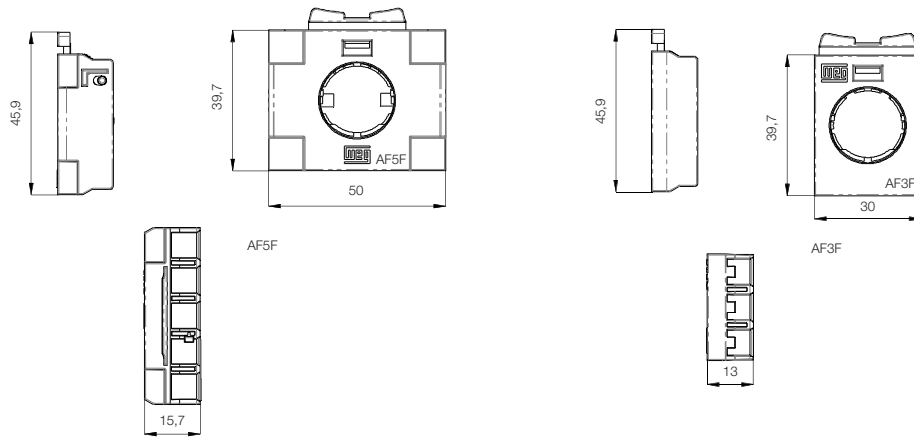

AF3F + 1..3x Blocos de contatos BC_F

AF3F + Bloco de contato

BR-3PF

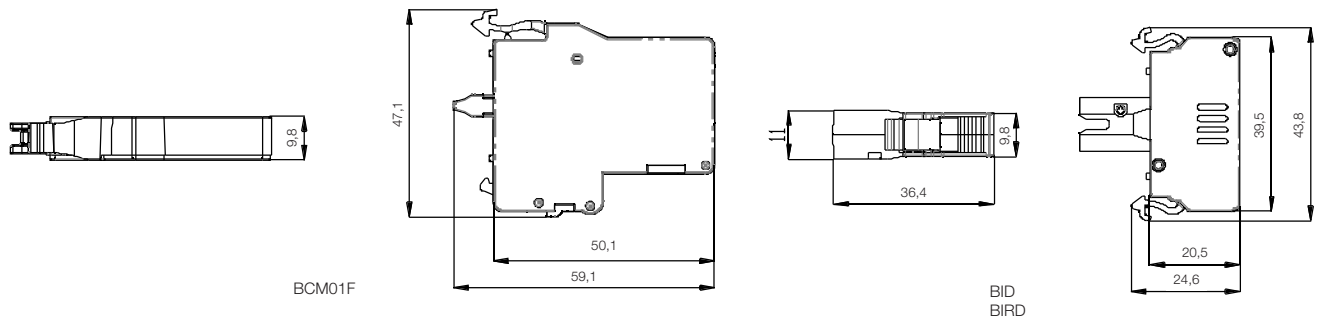

BCM01F

BID
BIRD

BIDLF

Dimensões (mm)

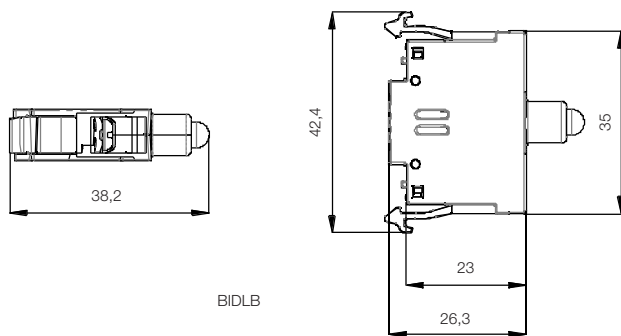

BIDLb

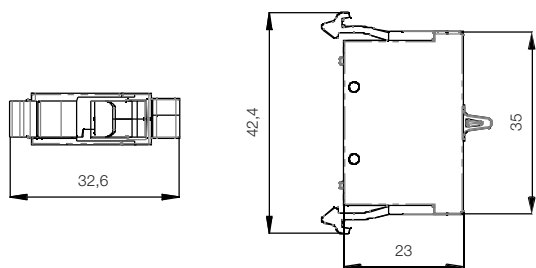

BC10B
BC01B

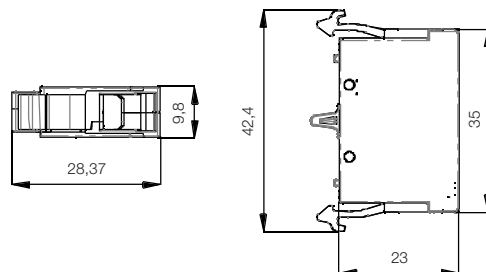

BC10F
BC01F

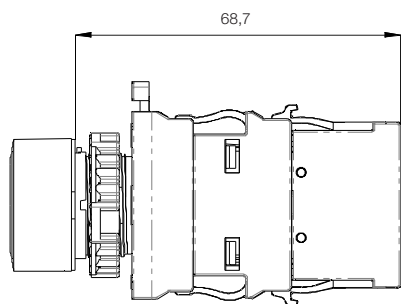

AF3F + BR - 3PF + BIDLF + BCA10F

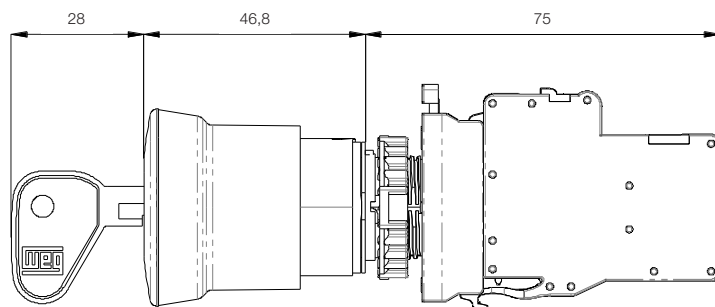

BESY + BCM01 - CSW

Dimensões (mm)

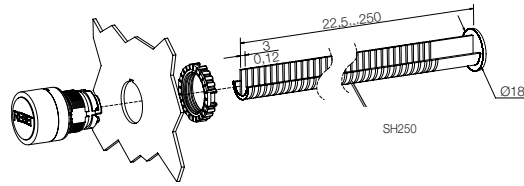

CSW-BHF437

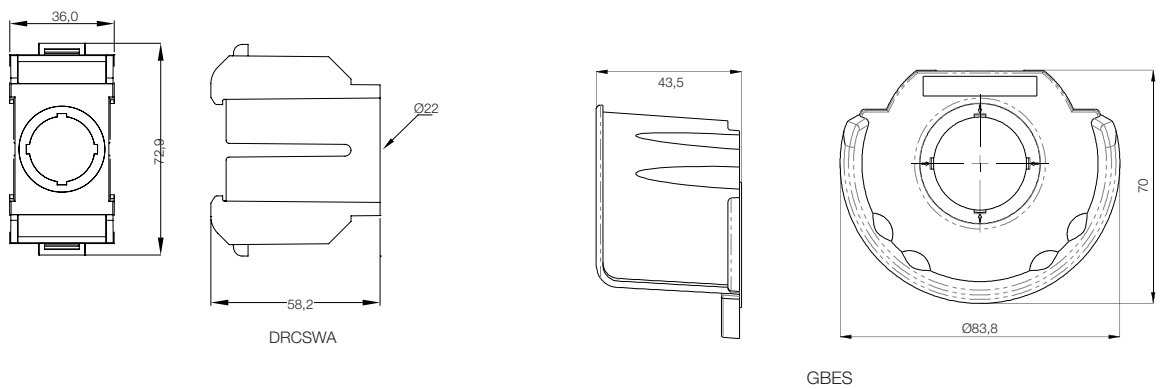
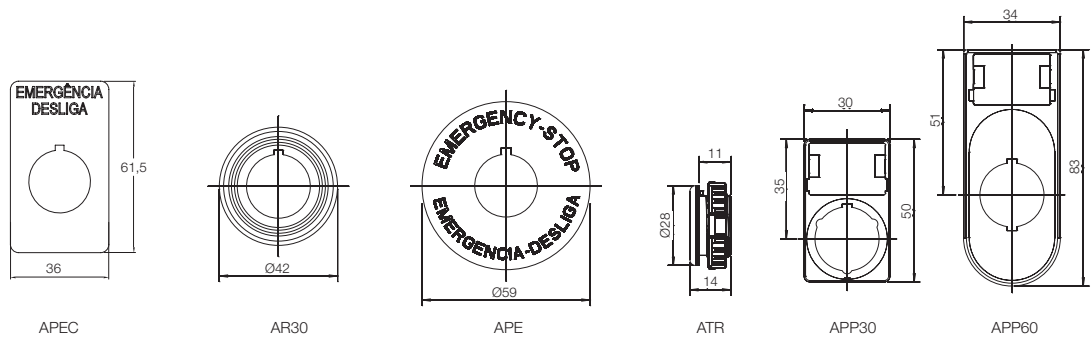
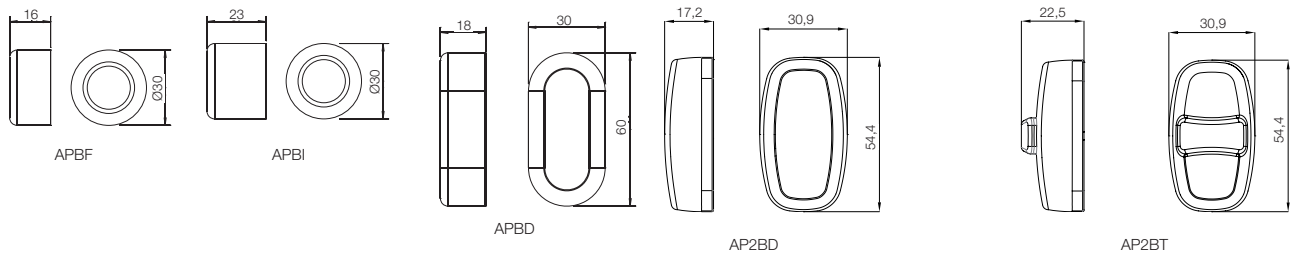

Dimensões (mm)

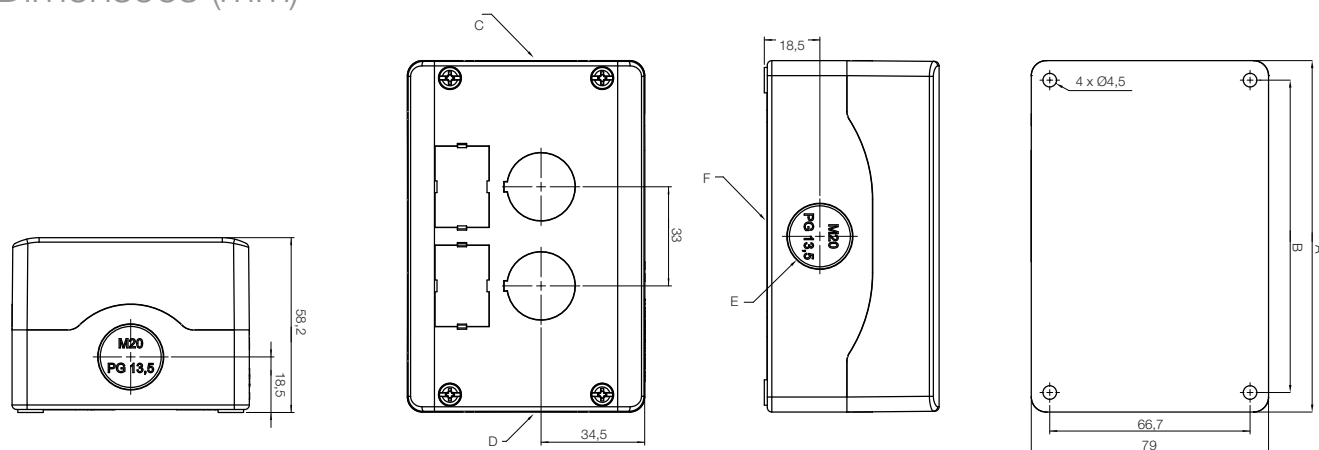

Caixas vazias PBW

Número de furos	A	B	Entrada de prensa cabos			
			C (inferior)	D (superior)	E (lateral)	F (base)
1	74	66,7	1x ØM20/PG13,5	1x ØM20/PG13,5	1x ØM20/PG13,5	2x ØM16
2	117	104	1x ØM20/PG13,5	1x ØM20/PG13,5	1x ØM20/PG13,5	2x ØM16
3	150	137	1x ØM20/PG13,5	1x ØM20/PG13,5	2x ØM20/PG13,5	2x ØM16
4	183	170	1x ØM20/PG13,5	1x ØM20/PG13,5	2x ØM20/PG13,5	2x ØM16
6	249	236	1x ØM20/PG13,5	1x ØM20/PG13,5	2x ØM20/PG13,5	2x ØM16

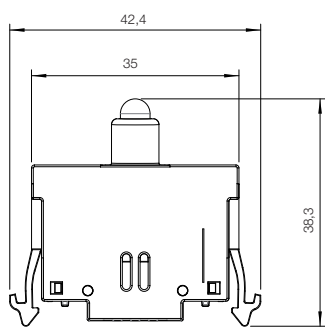

BIDL B - CSW

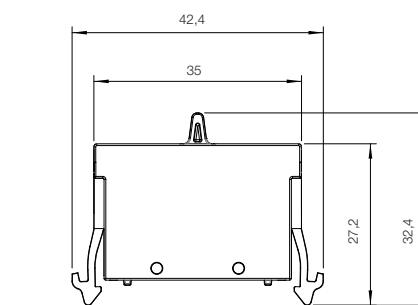

BC**B - CSW

Distâncias de Instalação (mm)

Flange de 3 Posições AF3F

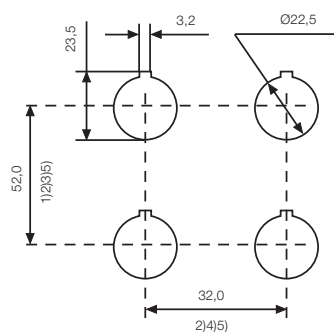

Flange de 5 Posições AF5F

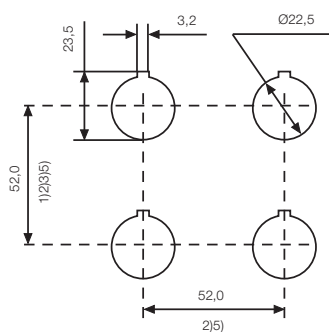

Caixas Plásticas PBW

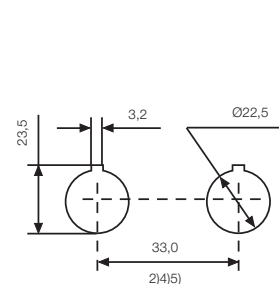

- Notas: 1) 60,0 - BD
 2) 100,0 - BESG/BESP/BESY/GBES
 3) 85,0
 4) 35,0 - APPT60
 5) 60,0 - APE

Presença Global é essencial. Entender o que você precisa também.

Presença Global

Com mais de 30.000 colaboradores em todo o mundo, somos um dos maiores produtores mundiais de motores elétricos, equipamentos e sistemas eletroeletrônicos. Estamos constantemente expandindo nosso portfólio de produtos e serviços com conhecimento especializado e de mercado. Criamos soluções integradas e customizadas que abrangem desde produtos inovadores até assistência pós-venda completa.

Com o *know-how* da WEG, a linha de **comando e sinalização CSW** é a escolha certa para sua aplicação e seu negócio, com segurança, eficiência e confiabilidade.



Disponibilidade é possuir uma rede global de serviços



Parceria é criar soluções que atendam suas necessidades



Competitividade é unir tecnologia e inovação

Conheça

Produtos de alto desempenho e confiabilidade, para melhorar o seu processo produtivo.

Excelência é desenvolver soluções que aumentem a produtividade de nossos clientes, com uma linha completa para automação industrial.



Acesse: www.weg.net

 youtube.com/wegvideos



Grupo WEG - Unidade Automação
Jaraguá do Sul - SC - Brasil
Telefone: (47) 3276-4000
automacao@weg.net
www.weg.net
www.youtube.com/wegvideos
[@weg_wr](https://www.instagram.com/weg_wr)

