

# Automação

Fusíveis aR e gL/gG

Tipo NH Contato Faca, NH Flush End e Diametral

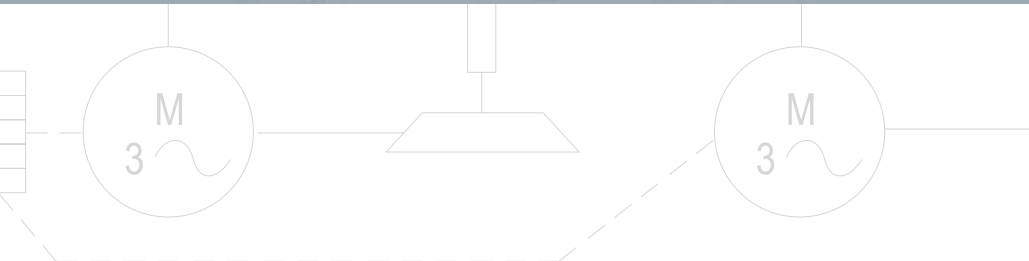
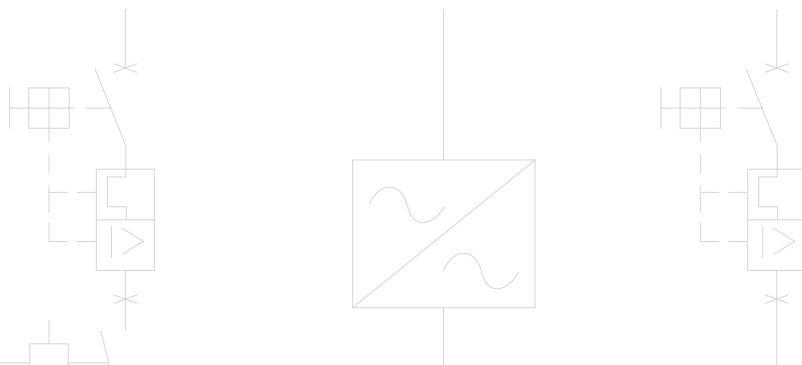

A vertical column of colored squares in various shades of blue, ranging from light to dark. The squares are arranged in a grid pattern. At the bottom of the column is the WEG logo, which consists of the letters 'WEG' in a stylized, bold font.

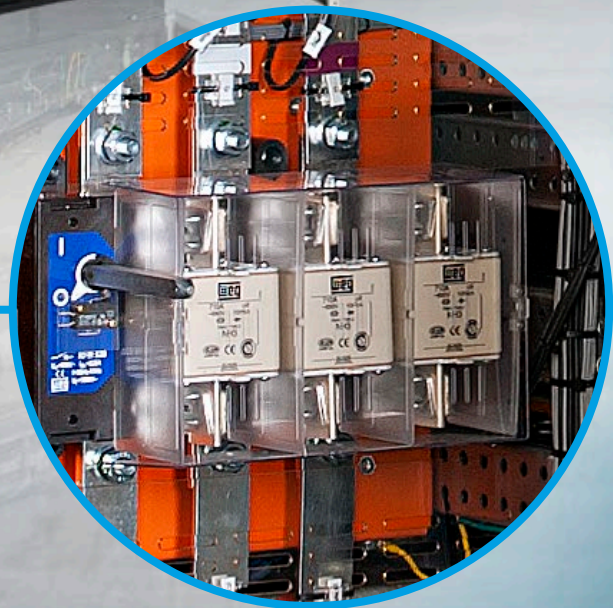
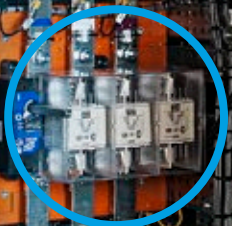

# Fusíveis aR e gL/gG

## Tipo NH Contato Faca, NH Flush End e Diametral

### Sumário

#### Fusíveis aR e gL/gG

Visão Geral .....	04
-------------------	----

#### Fusíveis Classe aR - Ultrarrápidos

Visão Geral .....	06
-------------------	----



#### Fusíveis aR - Tipo NH Contato Faca

Características Técnicas .....	07
Acessórios .....	08
Dimensões .....	09
Curvas Tempo x Corrente .....	11
Curvas de Limitação de Corrente .....	12
Gráficos .....	14
Fatores de Redução - Fusíveis em Bases Individuais e Chaves Seccionadoras .....	15



#### Fusíveis aR - Tipo NH Flush End

Características Técnicas .....	16
Acessórios .....	17
Dimensões .....	17
Curvas Tempo x Corrente .....	18
Curvas de Limitação de Corrente .....	18
Gráficos .....	19



#### Fusíveis gL/gG - Tipo NH Contato Faca

Características Técnicas .....	20
Acessórios .....	21
Dimensões .....	22
Curvas Tempo x Corrente .....	24
Curvas de Limitação de Corrente .....	24
Curvas de Seletividade .....	25
Aplicação em Corrente Contínua .....	25



#### Fusíveis gL/gG - Tipo D Diametral

Características Técnicas .....	26
Acessórios .....	26
Dimensões .....	27
Curvas Tempo x Corrente .....	28
Curvas de Limitação de Corrente .....	28
Curvas de Seletividade .....	28
Fator de Correção de Temperatura .....	29
Fator de Correção de Altitude .....	29

#### Anexos

Anexo 1 - Critérios de Dimensionamento de Fusíveis aR .....	30
Anexo 2 - Tabelas de Dimensionamento de Fusíveis aR para Proteção de Inversores CFW e Soft-Starters SSW .....	32



# Fusíveis aR e gL/gG

## Visão Geral

Os fusíveis WEG são fabricados e testados conforme normas internacionais nas correntes de 2 a 2.000 A. Disponíveis nas seguintes características construtivas e de proteção:

### Fusíveis Ultrarrápidos Classe aR, Tipo NH Contato Faca e Tipo NH Flush End

- Para proteção contra curto-circuito em semicondutores/equipamentos eletrônicos até 690 V CA.

### Fusíveis Retardados Classe gL/gG, Tipo NH Contato Faca e Tipo D

- Para proteção contra curto-circuito e sobrecargas para linhas/cabos elétricos e aplicações gerais até 500 V CA.

## Dados Gerais

Tipo de fusível	Tensão máxima de trabalho	Capacidade de interrupção	Corrente ( $I_n$ )	Tamanhos	Normas de conformidade
Classe aR ultrarrápido tipo NH contato faca	690 V CA	100 kA / 690 V CA	20 a 1.000 A	00, 1, 2 e 3	IEC 60269-4 UL 248-13
Classe aR ultrarrápido tipo NH flush end	690 V CA	200 kA / 690 V CA	450 a 2.000 A	3 e 23	IEC 60269-4 UL 248-13
Classe gL/gG retardado tipo NH contato faca	500 V CA	120 kA / 500 V CA	4 a 630 A	000, 00, 1, 2, 3	IEC 60269-2
Classe gL/gG retardado tipo D	500 V CA	50 kA / 500 V CA	2 a 63 A	DII e DIII	IEC 60269-3

Obs.: os fusíveis tipo NH contato faca classes aR e gL/gG utilizam as mesmas bases de fixação individual.



### Funcionamento do Fusível

Em curto-circuito ou sobrecarga, o elemento fusível funde-se, abrindo o circuito elétrico, interrompendo a passagem de corrente.

Durante o curto-circuito, haverá uma limitação da corrente de curto-circuito presumida conforme figura ao lado:

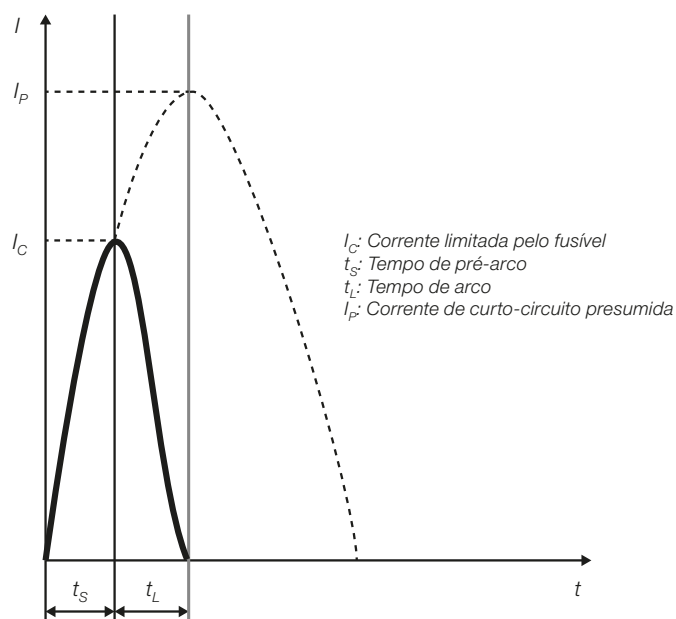

## Fusíveis Classe aR - Ultrarrápidos

### Visão Geral

Os fusíveis aR ultrarrápidos têm como função a proteção contra curto-circuito de semicondutores que podem ser encontrados, por exemplo, em dispositivos eletrônicos de baixa tensão como inversores de frequência e soft-starters. Fabricados e testados de acordo com as normas IEC 60269-4 e UL 248-13, com corpos cerâmicos quadrados ou retangulares, os fusíveis ultrarrápidos estão disponíveis em duas formas construtivas:

#### Com Conexões Tipo Contato Faca (*Blade Contact*)



Disponíveis nos modelos:

- FNH00 - tamanho 00
- FNH1 - tamanho 1
- FNH2 - tamanho 2
- FNH3 - tamanho 3

#### Com Conexões Tipo Rosca (*Flush End*)



Disponíveis nos modelos:

- FNH3FEM
- FNH23FEA  
(2 fusíveis em paralelo)

### Proteção Contra Curto-Circuito em Circuitos CA

Por serem da classe aR, os fusíveis ultrarrápidos não possuem proteção contra sobrecargas.

Eles não podem operar acima da sua corrente nominal conforme indicado na curva tempo x corrente. Caso contrário, o fusível sofrerá uma sobrecarga térmica que reduzirá sua capacidade de interrupção e sua vida útil.

Desta forma, é obrigatório o uso de algum dispositivo complementar de proteção contra sobrecarga para a completa proteção do equipamento.

### Limitador de Corrente

Para valores elevados de múltiplos de corrente, o fusível atua rapidamente, abrindo o circuito e impedindo que o valor de corrente de curto-circuito presumida  $I_p$  seja alcançado.

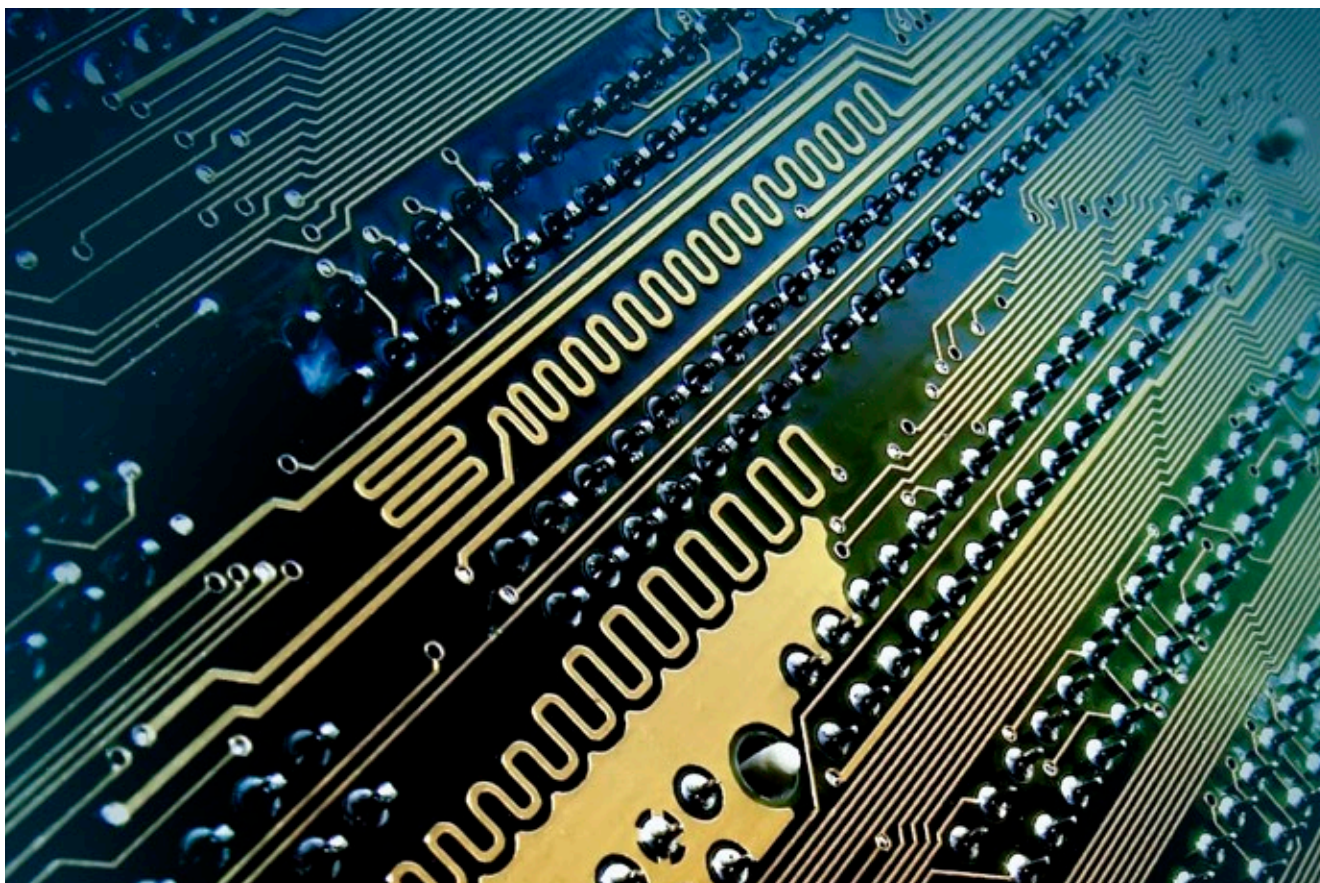





## Fusíveis Classe aR - Tipo NH Contato Faca

### Características Técnicas

Os fusíveis aR ultrarrápidos tipo NH contato faca são montados em corpo cerâmico de alta qualidade, preenchimento com areia de quartzo impregnada, elemento fusível em prata pura e terminais/facas em cobre prateado.

Esta construção proporciona ótimo isolamento elétrico, robustez mecânica e capacidade de resistência contra choques térmicos durante o desligamento do fusível e valores de  $I^2t$  reduzidos.

### 100 kA / 690 V CA

	Características técnicas						Código
	Referência	Tamanho	Corrente (A)	$I^2t$ - pré-arco	$I^2t$ total - arco	Potência dissipada (W) $0,8I_n$	
				690 V CA (A²s)			
	FNH00-20K-A	00	20	16	240	3,2	10687494
	FNH00-25K-A		25	19	255	3,5	10701722
	FNH00-35K-A		35	23	430	5	10701721
	FNH00-40K-A		40	56	580	7	10702117
	FNH00-50K-A		50	130	1.430	9	10701718
	FNH00-63K-A		63	180	2.170	10,5	10705764
	FNH00-80K-A		80	270	2.710	13,5	10705995
	FNH00-100K-A		100	400	4.530	14	10707110
	FNH00-125K-A		125	810	6.350	16,5	10707231
	FNH00-160K-A		160	2.100	15.270	22,5	10701724
	FNH00-200K-A		200	2.900	25.870	26,5	10710732
FNH00-250K-A	250	6.200	43.980	30,5	10711445		
	FNH1-63K-A	1	63	63	770	15	10806688
	FNH1-80K-A		80	175	1.610	19	10807549
	FNH1-100K-A		100	320	3.050	21	10807553
	FNH1-125K-A		125	695	6.360	25	10807554
	FNH1-160K-A		160	1.460	13.090	29,5	10808545
	FNH1-200K-A		200	2.420	16.380	34,5	10809133
	FNH1-250K-A		250	4.920	29.810	40,5	10809489
	FNH1-315K-A		315	7.310	39.590	48	10809575
	FNH1-350K-A		350	11.430	64.870	52	10814896
	FNH2-250K-A	2	250	3.390	24.370	45,5	10823581
	FNH2-315K-A		315	4.760	32.780	57,5	10823936
	FNH2-350K-A		350	7.990	60.150	66,5	10823996
	FNH2-400K-A		400	14.850	92.060	77	10824053
	FNH2-450K-A		450	18.420	132.990	91	10824055
	FNH2-500K-A		500	23.040	146.250	103	10824109
	FNH2-630K-A		630	49.130	298.820	127	10824110
	FNH2-710K-A		710	57.910	378.450	137,5	11393547
	FNH3-400K-A	3	400	6.520	66.830	70	10831217
	FNH3-450K-A		450	15.090	105.220	74,5	10832962
	FNH3-500K-A		500	18.770	107.200	79,5	10833056
	FNH3-630K-A		630	32.500	222.540	94	10833101
	FNH3-710K-A		710	56.620	308.900	105	10833591
	FNH3-800K-A		800	87.390	420.500	117	10833726
	FNH3-900K-A		900	129.380	636.150	130	11393564
	FNH3-1000K-A		1.000	197.890	893.350	150	11393565

Obs.: para instalação do fusível em base fusível BNH e chave seccionadora FSW/RFW considerar tabela de fatores de redução de corrente pág.15

Fatores de redução para $I^2t$ em tensões inferiores a 690 V CA	
Tensão V CA	Fator a ser aplicado
127	0,43
220	0,43
254	0,45
266	0,46
277	0,48
300	0,50
345	0,53
400	0,58
440	0,62
460	0,64
480	0,68

Obs.: para outros valores de tensão utilizar a curva "variação  $I^2t$  x tensão de trabalho" da pag. 14

## Fusíveis Classe aR - Tipo NH Contato Faca

### Acessórios

#### Base Fixação Fusível NH Contato Faca (aR ou gL/gG)



Referência	Tamanho do fusível	Código
BNH00-160	000 e 00	10409904
BNH1-250	1	10409905
BNH2-400	2	10185938
BNH3-630	3	10185939

#### Placa Divisória

PDNH00



PDNH1  
PDNH2  
PDNH3

Referência	Tamanho	Código
PDNH00	000 e 00	10185940
PDNH1	1	10185941
PDNH2	2	10185942
PDNH3	3	10185943

### Montagem das Bases com Placas Divisórias

#### FNH1 / FNH2 / FNH3

- PDNH1: montagem tipo FNH1 sem distanciador
- PDNH2: montagem tipo FNH2 com 1 distanciador
- PDNH3: montagem tipo FNH3 com 3 distanciadores/ placa divisória

Placa divisória

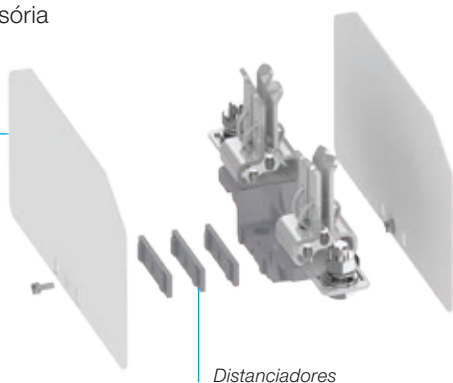

Distanciadores

Base

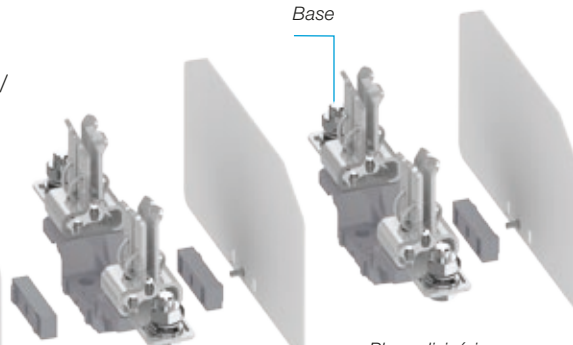

Placa divisória

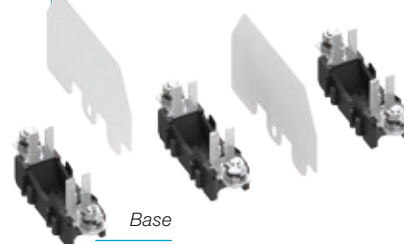

Base

#### FNH000 / FNH00

As bases BNH00 deverão estar encaixadas somente quando se utilizar as placas divisórias PDNH00. Em ambas as formas de montagem é indispensável manter afastamento de 25 mm entre as partes vivas dos fusíveis e os equipamentos adjacentes.



## Fusíveis Classe aR - Tipo NH Contato Faca

### Acessórios

#### Punho Saca Fusível NH Contato Faca



Referência	Código
PSFNH	10185944

### Dimensões

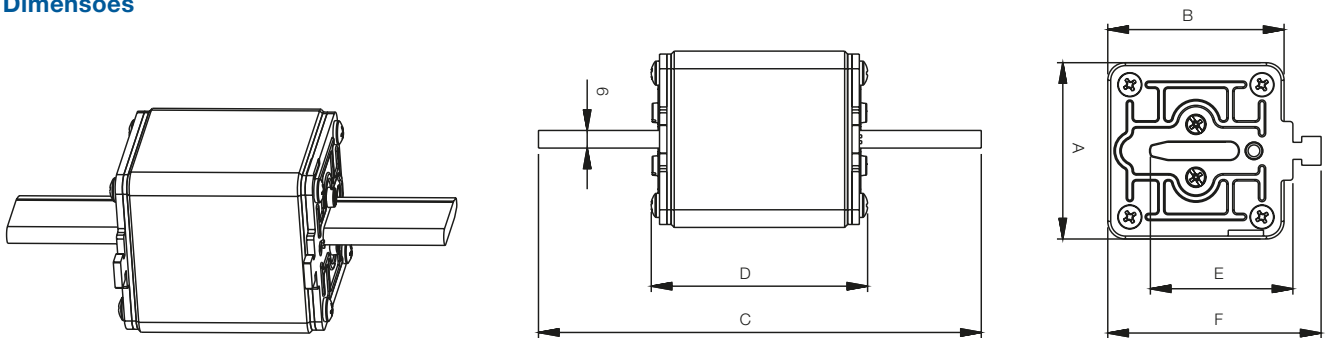

Classe	Tamanho	Faixa de corrente (A)	A (mm)	B (mm)	C (mm)	D (mm)	E (mm)	F (mm)
aR	00	20 a 250	29,5	47,5	78,5	54	35	59,5
	1	63 a 400	51,5	51,5	135	73	40	63,5
	2	250 a 710	60	60	150	73	48	72,5
	3	400 a 1.000	73,60	73,60	150	73	60	87,5



# Fusíveis Classe aR - Tipo NH Contato Faca

## Dimensões

### Base para Fusível BNH e Placas Divisórias PDNH

**BNH00 + PDNH00  
BNH00 + PDNH00**

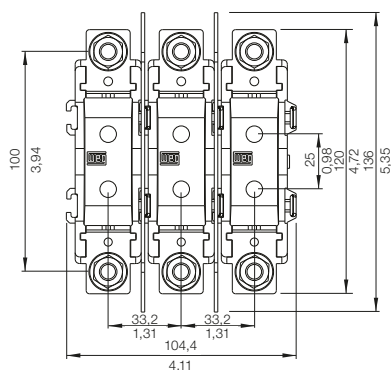

**BNH00 + FNH00 + PDNH00  
BNH00 + FNH000 + PDNH00**

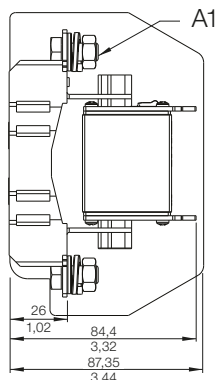

**BNH00**

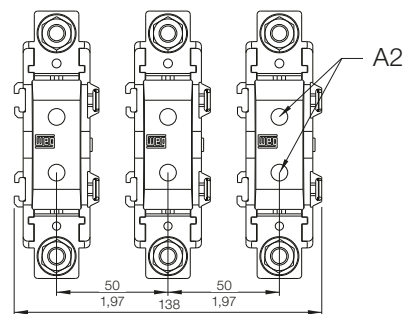

É indispensável manter afastamento de 25 mm entre as partes vivas dos fusíveis e os equipamentos adjacentes.

**BNH1 + PDNH1  
BNH2 + PDNH2  
BNH3 + PDNH3**

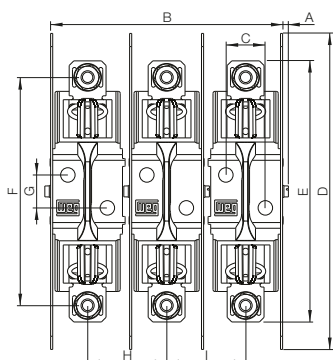

**BNH1 + FNH1 + PDNH1  
BNH2 + FNH2 + PDNH2  
BNH3 + FNH3 + PDNH3**

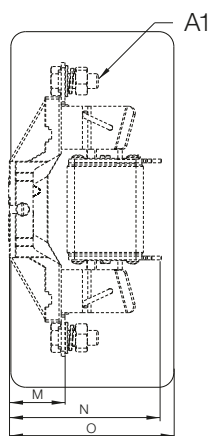

**BNH1  
BNH2  
BNH3**

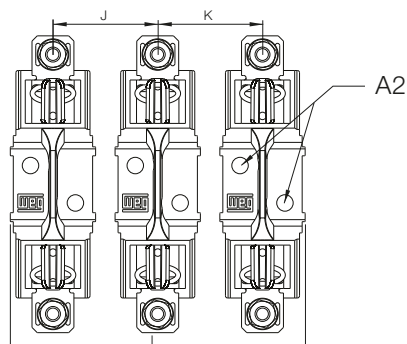

A1			N.M lb.in
BNH00	M8		10 88
BNH1	M10		21 185
BNH2	M10		21 185
BNH3	M12		38 336

A2			N.M lb.in
BNH00	M6		5 44
BNH1	M8		10 88
BNH2	M8		
BNH3	M8		

mm in	BNH1 + FNH1	BNH1 + FNH1 + PDNH1	BNH2 + FNH2	BNH2 + FNH2 + PDNH2	BNH3 + FNH3	BNH3 + FNH3 + PDNH3
A	3,5 0,14		3,5 0,14		3,5 0,14	
B	-	180 7,09	-	200,2 7,88	-	245 9,65
C	30 1,18					
D	240 9,45					
E	198,3 7,81		225 8,86		240 9,45	
F	173,3 6,82		200 7,87		210 8,27	
G	25 0,98					
H	-	60 2,36	-	70 2,76	-	85 3,35
I						
J	70 2,76		80 3,15		95 3,74	
K						
L	197 7,76		217 8,54		261 10,28	
M	38 1,50		38,5 1,52		39 1,54	
N	102 4,02		111,5 4,39		112 4,41	
O	111,5 4,39		115,5 4,55		132,8 5,23	

# Fusíveis Classe aR - Tipo NH Contato Faca

## Curvas Tempo x Corrente

As curvas tempo x corrente fornecem uma representação gráfica do tempo médio de fusão dos elementos dos fusíveis na temperatura ambiente, também chamado de tempo de pré-arco, em relação à corrente rms presumida  $I_p$ . Os fusíveis FNH com contato faca aR não podem atuar acima do tempo de 30 segundos representado pela linha AA'. É necessária a utilização de dispositivos de proteção contra sobrecarga para evitar a condição acima da curva AA' sobre o fusível.

**Fusíveis FNH00 aR**

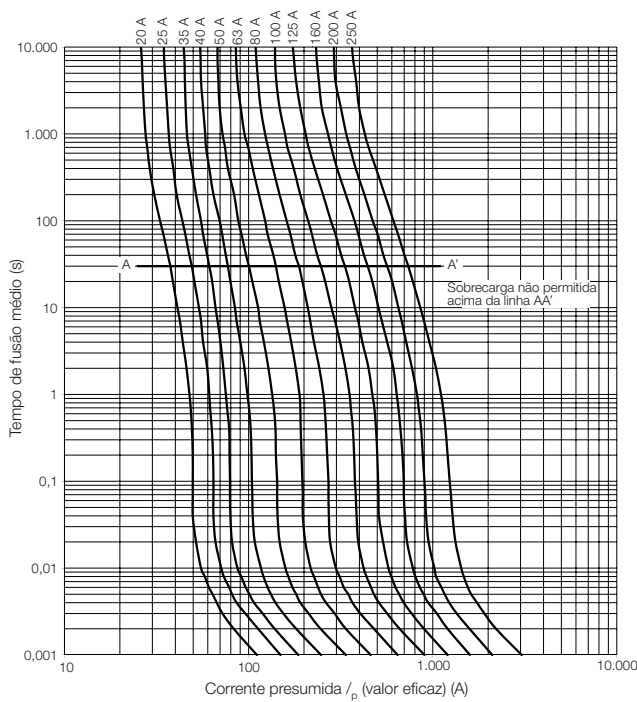

**Fusíveis FNH1 aR**

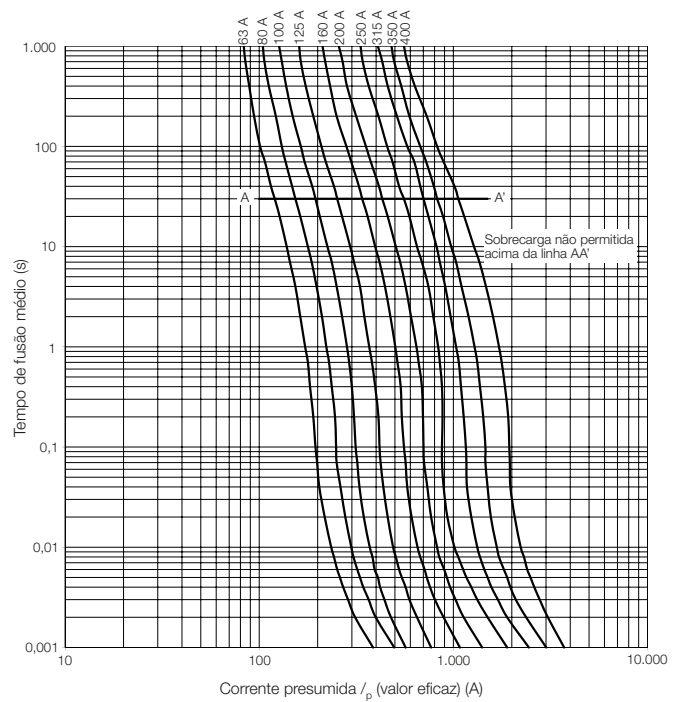

**Fusíveis FNH2 aR**

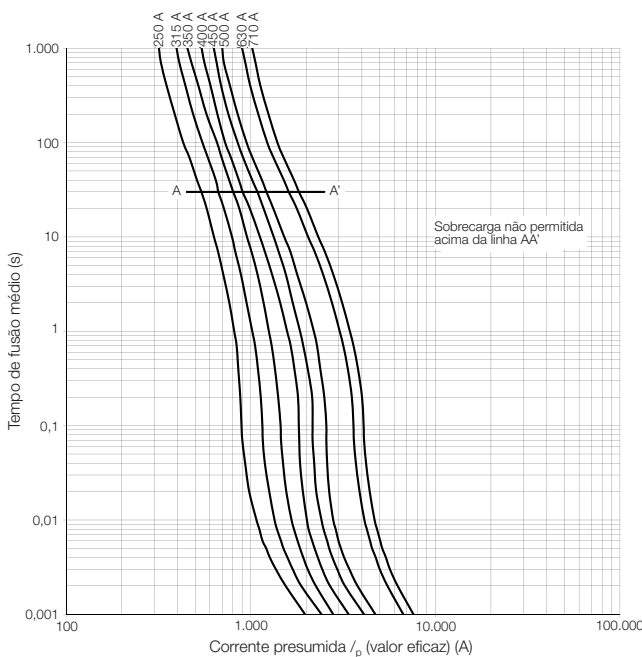

**Fusíveis FNH3 aR**

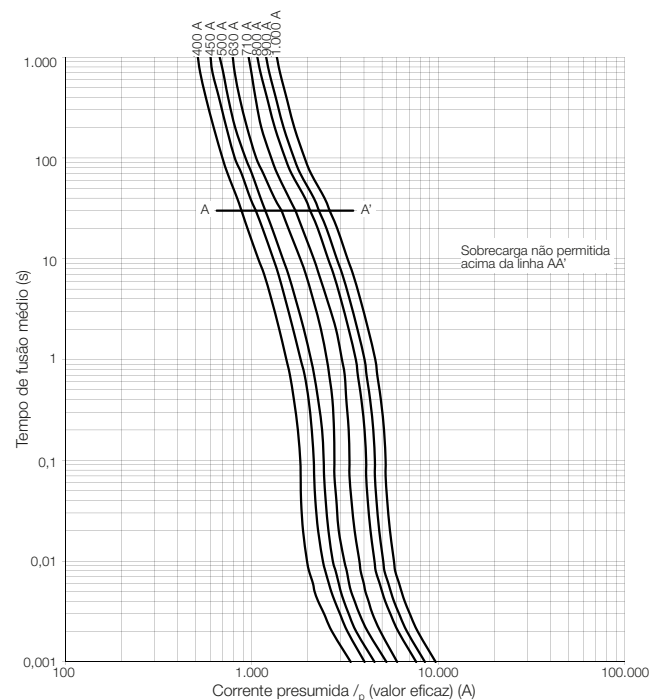

## Fusíveis Classe aR - Tipo NH Contato Faca

### Curva de Limitação de Corrente

As curvas de limitação de corrente informam a corrente de pico máxima que circulará através do fusível durante a sua atuação em relação ao valor eficaz de corrente presumida de curto-circuito.

#### Fusíveis FNH00 aR

- 1 - Corrente de curto-circuito simétrica  $I_c = \sqrt{2} I_p$
- 2 - Corrente de curto-circuito assimétrica  $I_c = 2,5 I_p$

#### Fusíveis FNH1 aR

- 1 - Corrente de curto-circuito simétrica  $I_c = \sqrt{2} I_p$
- 2 - Corrente de curto-circuito assimétrica  $I_c = 2,5 I_p$

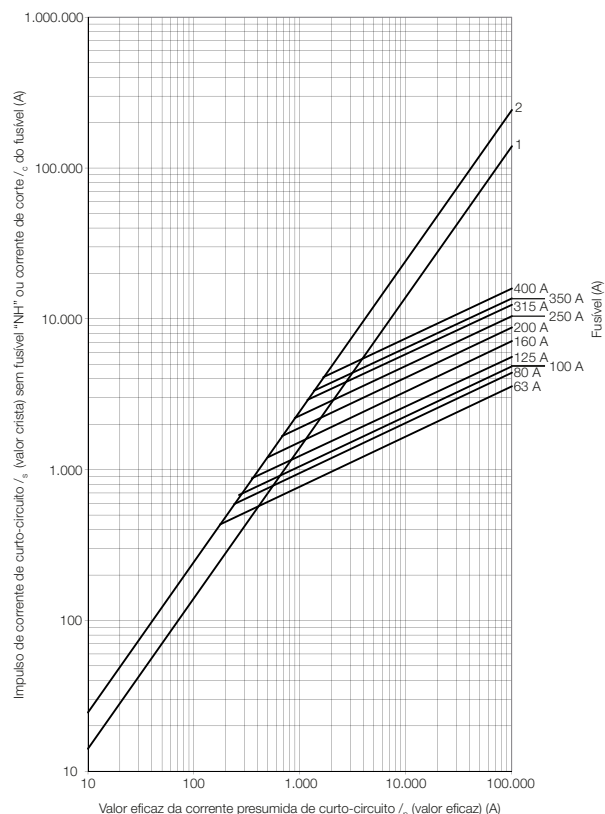
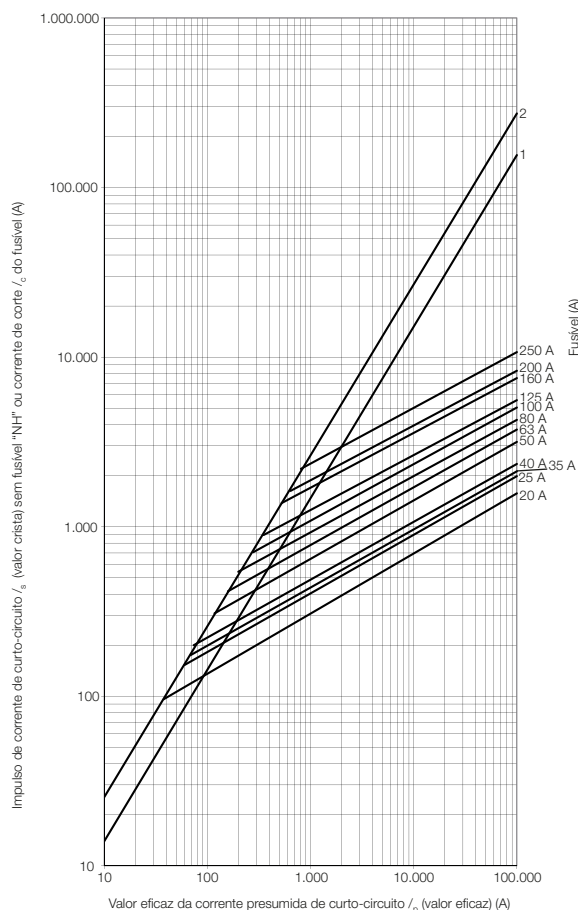

# Fusíveis Classe aR - Tipo NH Contato Faca

## Curva de Limitação de Corrente

### Fusíveis FNH2 aR

- 1 - Corrente de curto-circuito simétrica  $I_c = \sqrt{2} I_p$
- 2 - Corrente de curto-circuito assimétrica  $I_c = 2,5 I_p$

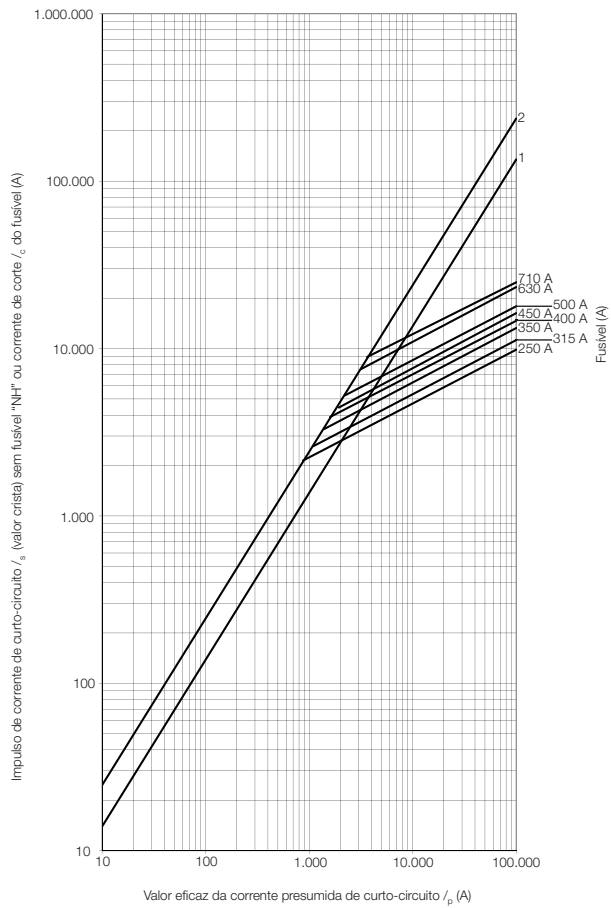

### Fusíveis FNH3 aR

- 1 - Corrente de curto-circuito simétrica  $I_c = \sqrt{2} I_p$
- 2 - Corrente de curto-circuito assimétrica  $I_c = 2,5 I_p$

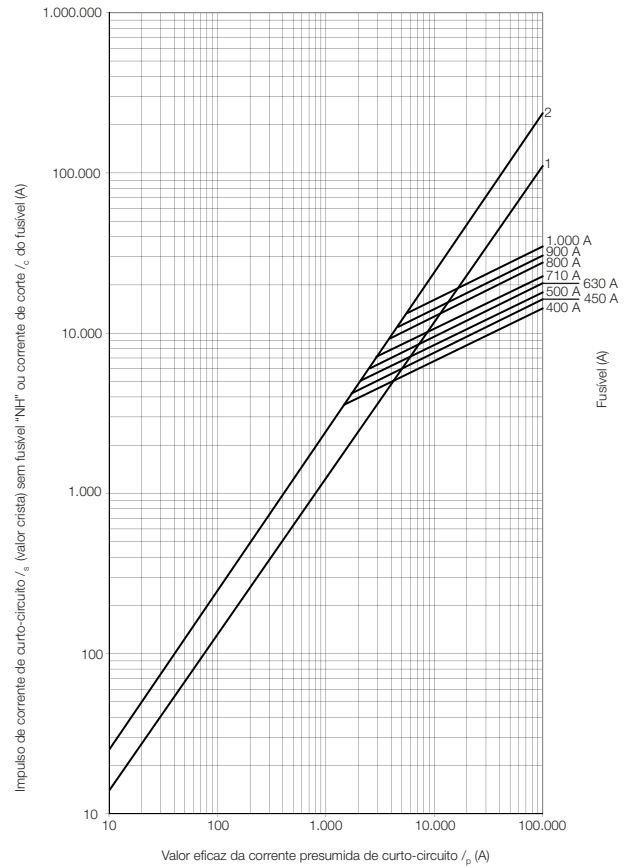

## Fusíveis Classe aR - Tipo NH Contato Faca

### Varição de I<sup>2</sup>t Total x Tensão de Trabalho

Os valores de I<sup>2</sup>t apresentados são referenciados para tensão 690 V CA. Para outras tensões o I<sup>2</sup>t varia conforme tabela a seguir.

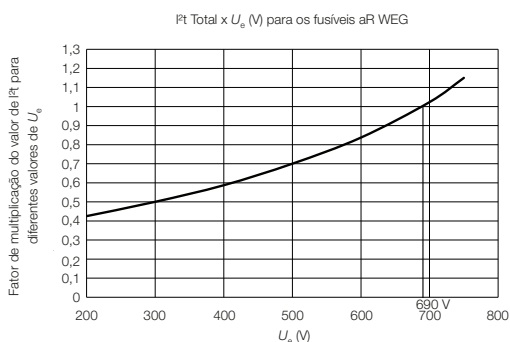

### Aplicação em Corrente Contínua - Definição da Tensão de Trabalho do Fusível

A curva indica o fator de multiplicação da tensão nominal V CA do fusível para a obtenção do valor máximo de tensão V CC para diferentes valores de constantes de tempo L/R (ms) do circuito.

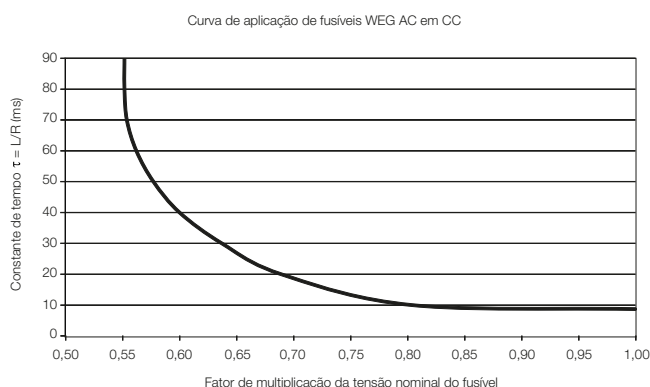

Novo I<sup>2</sup>t total em função da tensão aplicada = fator multiplicação x I<sup>2</sup>t total do fusível

V CC = "fator de multiplicação" x 690 V CA

### Coefficiente Multiplicador para Calcular Potência de Perda

A curva determina o coeficiente multiplicador para calcular a potência de perda do fusível para diferentes múltiplos de corrente nominal.

### Curva de Tensão de Arco

Durante a interrupção da corrente de falta, em cada restrição do elemento surgirá um arco elétrico, gerando consequentemente uma tensão de arco. O valor da tensão de arco dos fusíveis varia com a tensão de trabalho do fusível.

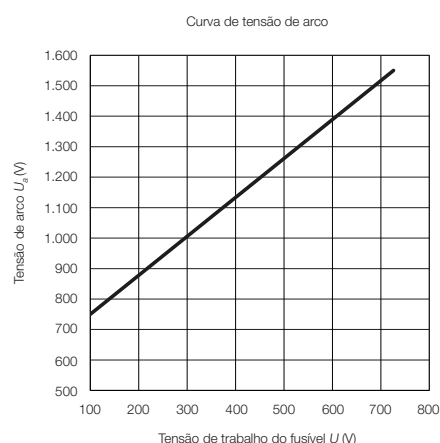
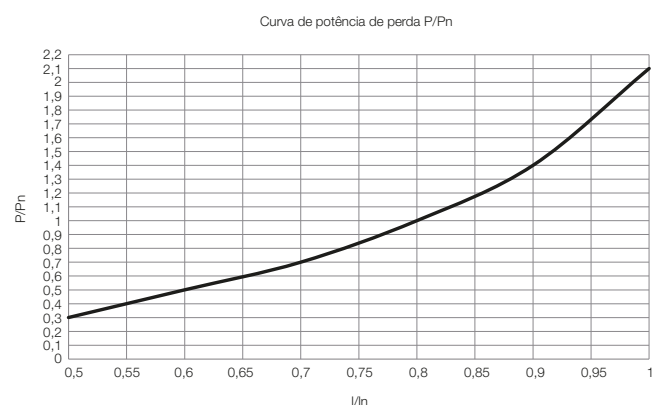

## Fusíveis Classe aR - Tipo NH Contato Faca

### Fatores de Redução para Uso de Fusíveis aR tipo NH Contato Faca em Base Fusível BNH ou Seccionadoras FSW e RFW

Devido à elevada potência dissipada pelos fusíveis aR, é necessário aplicar o múltiplo “fator de redução” que determina a máxima corrente permissível para o fusível WEG FNH aR com contato faca montado na base de fixação individual ou na chave seccionadora.

Fatores de redução para uso de fusíveis aR NH tipo faca em base fusível BNH ou seccionadoras FSW e RFW							
Referência do fusível aR	Tamanho do fusível	Corrente nominal do fusível aR I <sub>n</sub> (A)	Fator de redução				
			Para instalação em base fusível - BNH		Para instalação em chave seccionadora FSW ou RFW		
			Fator de redução	Referência base fusível	Fator	Referência FSW	Referência RFW
FNH00-20K-A	00	20	1,00	BNH00-160 (10409904)	1,00	FSW160-3 (11884182)	RFW160-3 (11884099)
FNH00-25K-A		25	1,00		1,00		
FNH00-35K-A		35	1,00		1,00		
FNH00-40K-A		40	1,00		1,00		
FNH00-50K-A		50	1,00		1,00		
FNH00-63K-A		63	1,00		1,00		
FNH00-80K-A		80	1,00		0,95		
FNH00-100K-A		100	1,00		0,90		
FNH00-125K-A		125	1,00		0,85		
FNH00-160K-A		160	0,90		0,75		
FNH00-200K-A		200	0,85		0,70		
FNH00-250K-A		250	0,80		0,60		
FNH1-63K-A		1	63		1,00		
FNH1-80K-A	80		0,95	0,85			
FNH1-100K-A	100		0,95	0,85			
FNH1-125K-A	125		0,90	0,80			
FNH1-160K-A	160		0,85	0,75			
FNH1-200K-A	200		0,80	0,70			
FNH1-250K-A	250		0,75	0,70			
FNH1-315K-A	315		0,75	0,65			
FNH1-350K-A	350		0,70	0,65			
FNH1-400K-A	400		0,70	0,60			
FNH2-250K-A	2	250	0,90	BNH2-400 (10185938)	0,80	FSW400-3 (11884180)	RFW400-3 (11884101)
FNH2-315K-A		315	0,90		0,80		
FNH2-350K-A		350	0,85		0,75		
FNH2-400K-A		400	0,80		0,70		
FNH2-450K-A		450	0,80		0,70		
FNH2-500K-A		500	0,75		0,65		
FNH2-630K-A		630	0,70		0,60		
FNH2-710K-A		710	0,70		0,55		
FNH3-400K-A	3	400	0,80	BNH3-630 (10185939)	0,75	FSW630-3 (11884181)	RFW630-3 (11884103)
FNH3-450K-A		450	0,80		0,75		
FNH3-500K-A		500	0,75		0,70		
FNH3-630K-A		630	0,75		0,65		
FNH3-710K-A		710	0,75		0,65		
FNH3-800K-A		800	0,75		0,60		
FNH3-900K-A		900	0,70		0,55		
FNH3-1000K-A		1.000	0,70		0,55		

Exemplos: Como calcular a máxima corrente de carga (regime contínuo) no fusível:

Considerando que o fusível dimensionado seja o modelo FNH2-630K-A (630 A, tamanho 2).

Opção 1 – instalado em BNH2-400.

A máxima corrente em regime contínuo suportada pelo fusível será de 630 A x 0,7= 441 A.

Opção 2 – instalado em chave seccionadora saca fusível FSW400-3.

A máxima corrente em regime contínuo suportada pelo fusível será de 630 A x 0,6= 378 A.

Opção 3 – instalado em chave seccionadora rotativa com fusível incorporado.

A máxima corrente em regime contínuo suportada pelo fusível será de 630 A x 0,6= 378 A.



## Fusíveis Classe aR - Tipo NH Flush End

### Características Técnicas

Os fusíveis aR ultrarrápidos tipo NH flush end são montados em corpo cerâmico de alta qualidade. Possuem preenchimento com areia de quartzo impregnada, elemento fusível em prata pura e conexões em cobre prateado, proporcionando ótima isolamento elétrica, rigidez mecânica, resistência contra choques térmicos durante a atuação do fusível e valores de  $I^2t$  reduzidos. Sua estrutura é preparada para fixação diretamente em barramentos de cobre, dispensando o uso de base de fixação individual ou seccionadora.

### 200 kA / 690 V CA

Características técnicas dos fusíveis FNH aR flush end							
Referência	Tamanho	Corrente $I_n$ (A)	$I^2t$ pré-arco (A <sup>2</sup> s)	$I^2t$ de arco (A <sup>2</sup> s)	Potência dissipada (W) $1xI_n$	Código	
			660 V CA (A <sup>2</sup> s)				
FNH3FEM-450Y-A	3	450	32.000	94.500	115	12644962	
FNH3FEM-500Y-A		500	40.000	129.000	115	12645317	
FNH3FEM-550Y-A		550	66.500	177.000	120	12660187	
FNH3FEM-630Y-A		630	84.000	227.000	120	12660583	
FNH3FEM-700Y-A		700	100.000	309.000	125	12660657	
FNH3FEM-800Y-A		800	140.500	470.000	135	12661660	
FNH3FEM-900Y-A		900	180.000	650.000	135	12661662	
FNH3FEM-1000Y-A		1.000	239.500	890.000	145	12661663	
NH3FEM-1100Y-A		1.100	292.000	1.340.000	150	12661664	
FNH3FEM-1250Y-A		1.250	385.000	1.970.000	155	12661665	
FNH3FEM-1400Y-A		1.400	500.000	2.680.000	215	12661666	
FNH23FEA-1000Y-A		23	1.000	151.000	446.000	230	12644745
FNH23FEA-1250Y-A			1.250	213.000	822.000	250	12661667
FNH23FEA-1400Y-A	1.400		279.000	1.050.000	270	12661688	
FNH23FEA-1600Y-A	1.600		360.000	1.760.000	295	12661689	
FNH23FEA-1800Y-A	1.800		529.000	2.430.000	320	12661690	
FNH23FEA-2000Y-A	2.000		710.000	3.170.000	365	12661692	

## Fusíveis Classe aR - Tipo NH Flush End

### Acessórios

#### Contato Auxiliar Fusível Flush End

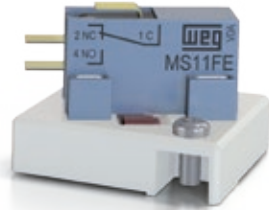

Referência	Descrição	Código
MS11FE	Microswitch Fusível Flush End MS11FE	12626734



Características técnicas MS11FE			
Contatos auxiliares		1NC e 1NO	
Tensão nominal ( $U_n$ )		250 V CA	
Corrente nominal ( $I_n$ )		15 A	
Dados técnicos do microswitch WEG MS11FE			
Capacidade de interrupção	Carga resistiva	250 V CA @ 50/60 Hz	15 A
		8 V CC	15 A
		30 V CC	10 A
		125 V CC	0,6 A
		250 V CC	0,3 A
	Carga indutiva <sup>1)</sup>	250 V CA @ 50/60 Hz	10 A
		8 V CC	10 A
		30 V CC	10 A
		125 V CC	0,6 A
		250 V CC	0,3 A
Rigidez dielétrica	Entre terminais não contínuos		1.000 V CA
	Entre terminais e circuito de potência		1.500 V CA
Mínima tensão / corrente admissível - IEC 60947-5-4			20 V / 50 mA
Grau de proteção conforme IEC 60529			IP00
Flamabilidade conforme UL 94			V-0
Terminais			Faston #187

Nota: 1) Fator de potência 0,4 min. (V CA) e constante de tempo 7ms máx. (V CC).

### Dimensões

#### FNH3FEM

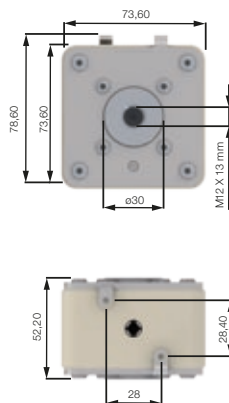

Massa: 620 g

#### FNH23FEA

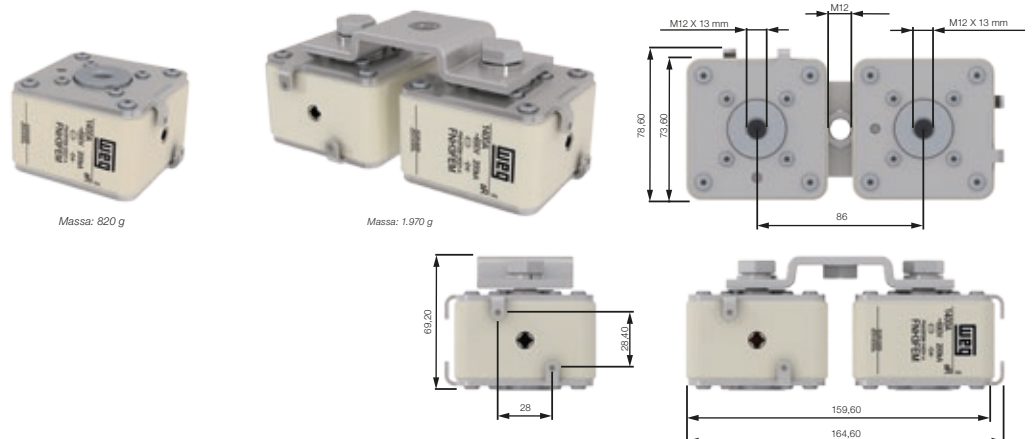

Massa: 1.970 g

## Fusíveis Classe aR - Tipo NH Flush End

### Curvas Tempo x Corrente

As curvas tempo x corrente fornecem uma representação gráfica do tempo médio de fusão dos elementos dos fusíveis na temperatura ambiente, também chamado de tempo de pré-arco, em relação à corrente rms presumida  $I_p$ . Os fusíveis FNH tipo flush end não podem atuar acima do tempo de 30 segundos representado pela linha AA'. É necessária a utilização de dispositivos de proteção contra sobrecarga para evitar a condição acima da curva AA' sobre o fusível.

#### Fusíveis FNH3FEM

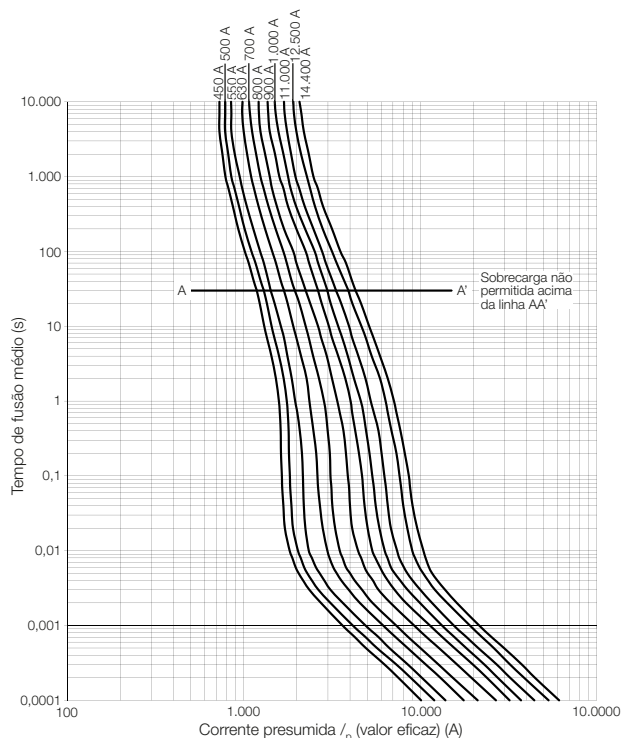

#### Fusíveis FNH23FEA

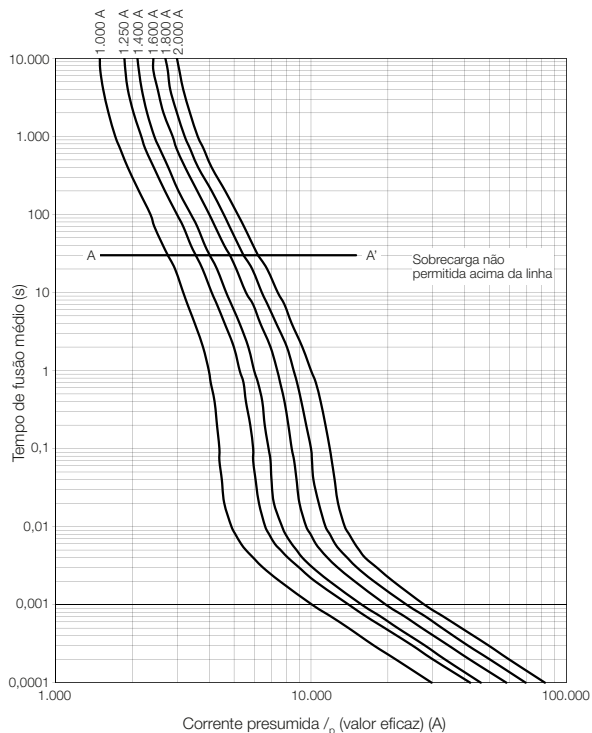

### Curvas de Limitação de Corrente

As curvas de limitação de corrente informam a corrente de pico máxima que circulará através do fusível durante a sua atuação em relação ao valor eficaz de corrente presumida de curto-circuito.

#### Fusíveis FNH3FEM

- 1 - Corrente de curto-circuito simétrica  $I_c = \sqrt{2} I_p$
- 2 - Corrente de curto-circuito assimétrica  $I_c = 2,5 I_p$

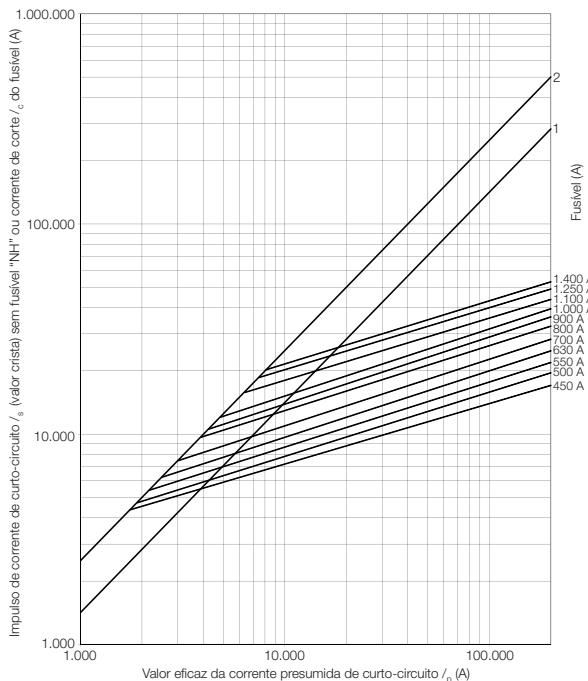

#### Fusíveis FNH23FEA

- 1 - Corrente de curto-circuito simétrica  $I_c = \sqrt{2} I_p$
- 2 - Corrente de curto-circuito assimétrica  $I_c = 2,5 I_p$

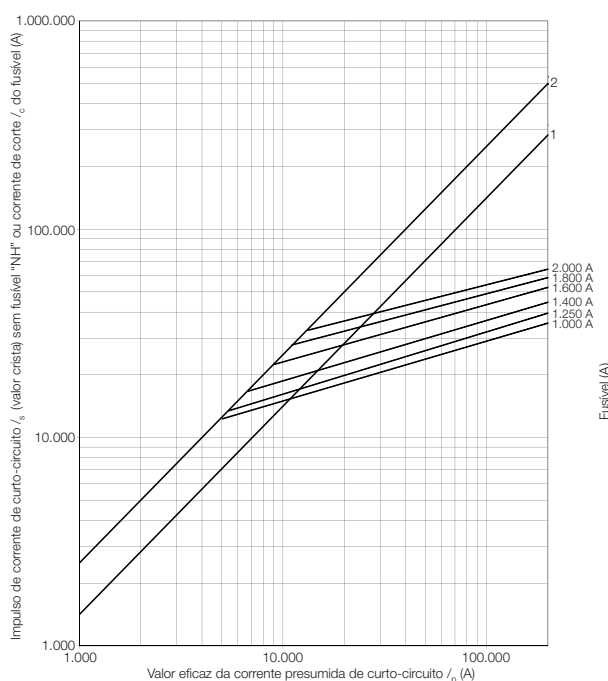

## Fusíveis Classe aR - Tipo NH Flush End

### Varição de I<sup>2</sup>t Total x Tensão de Trabalho

Os valores de I<sup>2</sup>t apresentados são referenciados para tensão 660 V CA. Para outras tensões o I<sup>2</sup>t diminui conforme fatores da tabela a seguir.

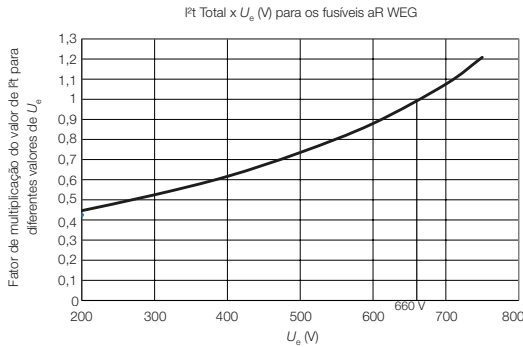

### Aplicação em Corrente Contínua - Definição da Tensão de Trabalho do Fusível

A curva indica o fator de multiplicação da tensão nominal V CA do fusível para a obtenção do valor máximo de tensão V CC para diferentes valores de constantes de tempo L/R (ms) do circuito.

$$V_{CC} = \text{“fator de multiplicação”} \times 690 \text{ V CA}$$

### Curva de Aplicação de Fusíveis WEG CA em CC

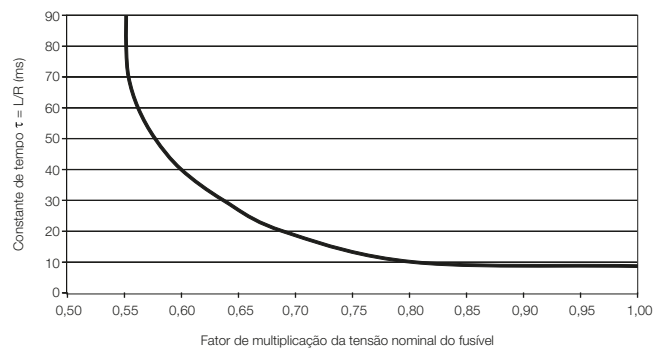

### Coefficiente Multiplicador para Calcular Potência de Perda

A curva determina o coeficiente multiplicador para calcular a potência de perda do fusível para diferentes múltiplos de corrente nominal.

### Curva de Potência de Perda P/Pn

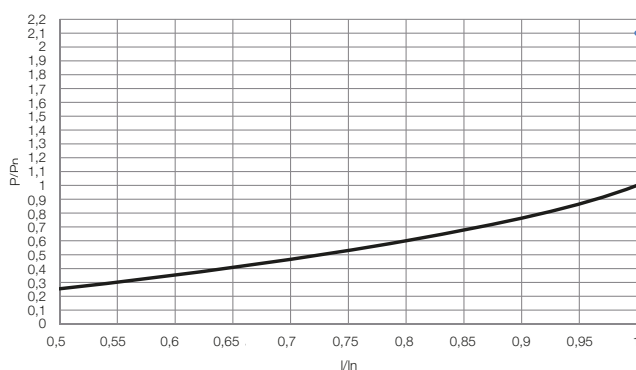

### Curva de Tensão de Arco

Durante a interrupção da corrente de falta, em cada restrição do elemento surgirá um arco elétrico, gerando conseqüentemente uma tensão de arco. O valor da tensão de arco dos fusíveis varia com a tensão de trabalho do fusível.

### Curva de Tensão de Arco

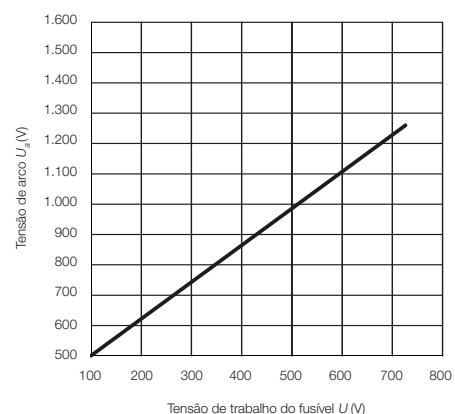





## Fusíveis Classe gL/gG - Tipo NH Contato Faca

Os fusíveis gL/gG retardados tipo NH contato faca são montados em corpo cerâmico de alta qualidade, preenchimento com areia de quartzo, elemento fusível em cobre eletrolítico e conexões tipo faca em latão prateado. Esta construção proporciona ótima isolamento elétrica, rigidez mecânica e resistência contra choques térmicos durante a atuação do fusível.

### Características Técnicas

#### Fusível NH Contato Faca gL/gG - Retardado - 120 kA / 500 V CA

	Referência	Tamanho <sup>1)</sup>	Corrente (A)	Código
	FNH000-4U	000	4	10891504
	FNH000-6U	000	6	10891107
	FNH000-10U	000	10	10890978
	FNH000-16U	000	16	10890945
	FNH000-20U	000	20	10889723
	FNH000-25U	000	25	10889565
	FNH000-35U	000	35	10889349
	FNH000-50U	000	50	10888901
	FNH000-63U	000	63	10888698
	FNH000-80U	000	80	10887824
	FNH00-4U	00	4	10185934
	FNH00-6U	00	6	10045369
	FNH00-10U	00	10	10409880
	FNH00-16U	00	16	10409881
	FNH00-20U	00	20	10409882
	FNH00-25U	00	25	10409883
	FNH00-35U	00	35	10409884
	FNH00-50U	00	50	10409885
	FNH00-63U	00	63	10409886
	FNH00-80U	00	80	10409887
	FNH00-100U	00	100	10409888
	FNH00-125U	00	125	10409889
	FNH00-160U	00	160	10045370
	FNH1-50U	1	50	10045371
	FNH1-63U	1	63	10185935
	FNH1-80U	1	80	10409890
	FNH1-100U	1	100	10409891
	FNH1-125U	1	125	10185936
	FNH1-160U	1	160	10409892
	FNH1-200U	1	200	10409893
	FNH1-224U	1	224	10409894
	FNH1-250U	1	250	10045372
	FNH2-125U	2	125	10045373
	FNH2-160U	2	160	10409895
	FNH2-200U	2	200	10045374
	FNH2-224U	2	224	10045375
	FNH2-250U	2	250	10409896
	FNH2-300U	2	300	10409897
	FNH2-315U	2	315	10185937
	FNH2-355U	2	355	10409898
	FNH2-400U	2	400	10045376
	FNH3-315U	3	315	10409899
	FNH3-355U	3	355	10409900
	FNH3-400U	3	400	10409901
	FNH3-425U	3	425	10409902
FNH3-500U	3	500	10409903	
FNH3-630U	3	630	10045377	

Nota: 1) Para fusíveis tamanho 000 e 00 utilizar base fusível tamanho BNH00.

## Fusíveis Classe gL/gG - Tipo NH Contato Faca

### Acessórios

#### Base Fixação Fusível NH Contato Faca (aR ou gL/gG)



Referência	Tamanho do fusível	Código
BNH00-160	000 e 00	10409904
BNH1-250	1	10409905
BNH2-400	2	10185938
BNH3-630	3	10185939

#### Placa Divisória

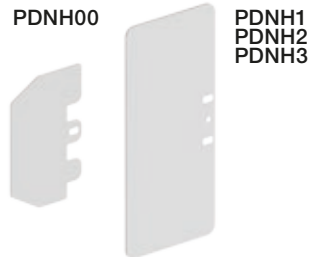

Referência	Tamanho	Código
PDNH00	000 e 00	10185940
PDNH1	1	10185941
PDNH2	2	10185942
PDNH3	3	10185943

#### Montagem das Bases com Placas Divisórias

##### FNH1 / FNH2 / FNH3

- PDNH1: montagem tipo FNH1 sem distanciador
- PDNH2: montagem tipo FNH2 com 1 distanciador
- PDNH3: montagem tipo FNH3 com 3 distanciadores/ placa divisória

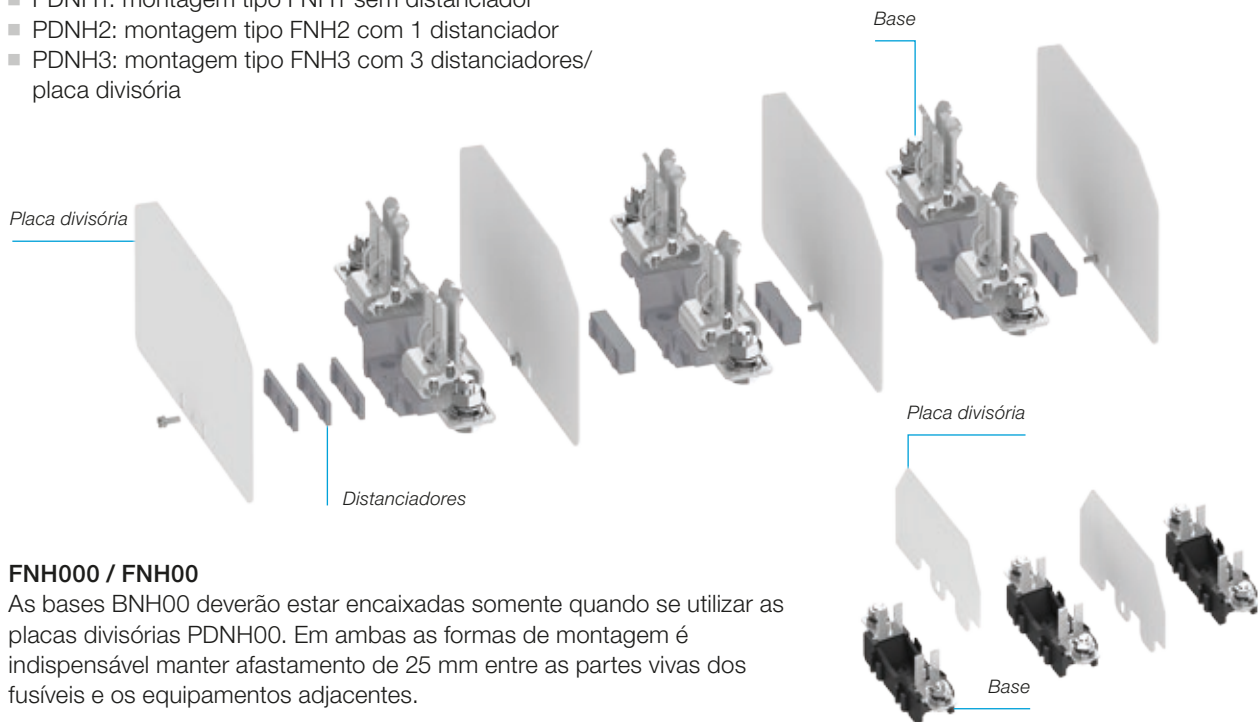

##### FNH000 / FNH00

As bases BNH00 deverão estar encaixadas somente quando se utilizar as placas divisórias PDNH00. Em ambas as formas de montagem é indispensável manter afastamento de 25 mm entre as partes vivas dos fusíveis e os equipamentos adjacentes.

#### Punho Saca Fusível NH Contato Faca



Referência	Código
PSFNH	10185944

## Fusíveis Classe gL/gG - Tipo NH Contato Faca

### Dimensões

#### Fusível FNH Contato Faca gL/gG

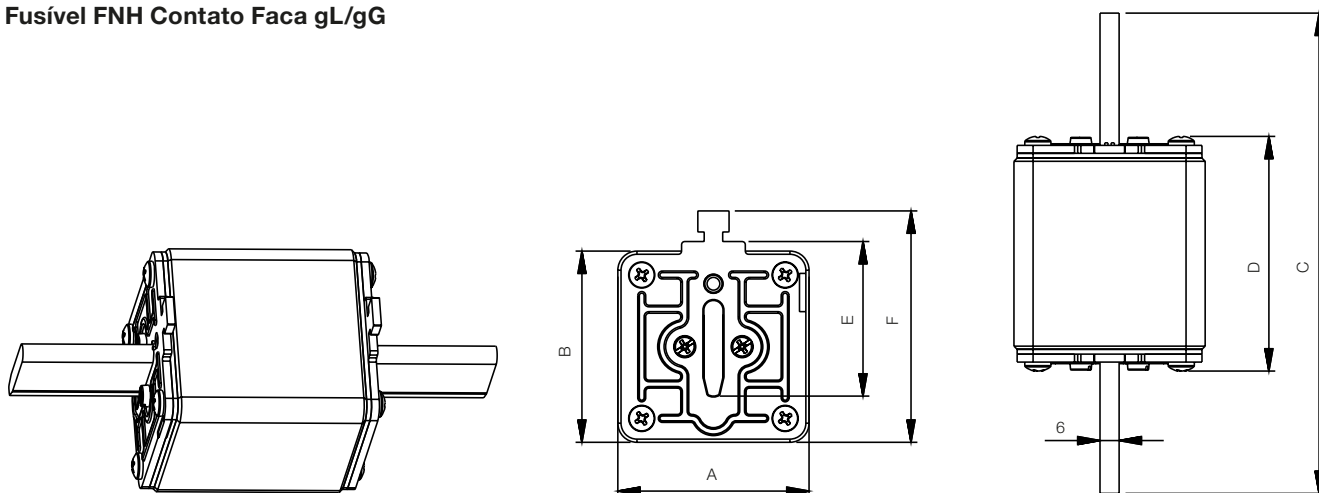

Classe	Tamanho	Faixa de corrente (A)	A (mm)	B (mm)	C (mm)	D (mm)	E (mm)	F (mm)
gL/gG	000	4 a 80	20,5	40	78,5	54	35	51
	00	4 a 160	29,5	46	78,5	54	35	60
	1	50 a 250	48	52,5	135	73	40	63
	2	125 a 250	48	52,5	150	73	48	71
		300 a 400	55	60	150	73	48	71
	3	315 a 400	55	60	150	73	60	83,5
425 a 630		71	71	150	73	60	83,5	



# Fusíveis Classe aR - Tipo NH Contato Faca



## Dimensões

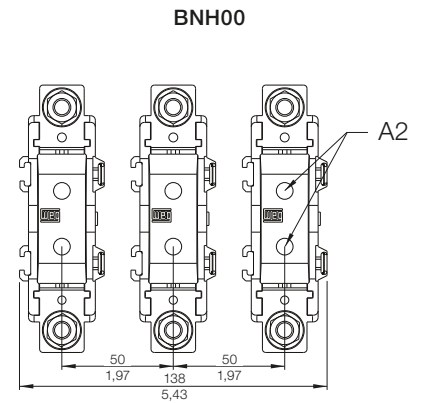
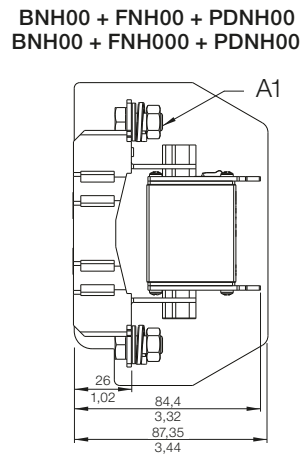
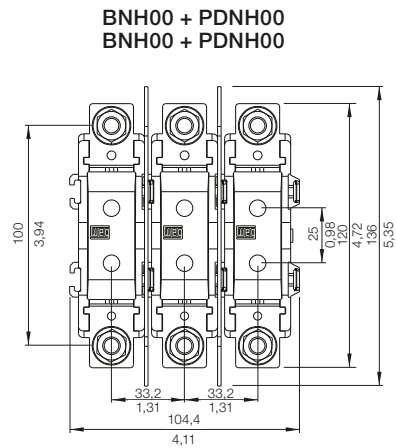

### Base para Fusível BNH e Placas Divisórias PDNH

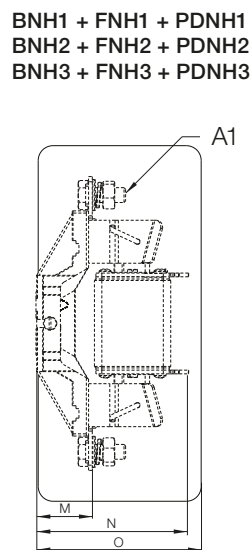
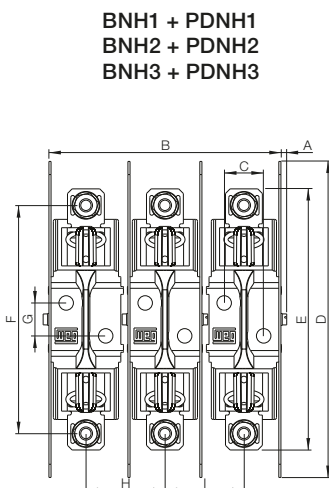

É indispensável manter afastamento de 25 mm entre as partes vivas dos fusíveis e os equipamentos adjacentes.



A1			N.M lb.in
BNH00	M8		10 88
BNH1	M10		21 185
BNH2	M10		21 185
BNH3	M12		38 336

A2			N.M lb.in
BNH00	M6		5 44
BNH1	M8		10 88
BNH2	M8		
BNH3	M8		

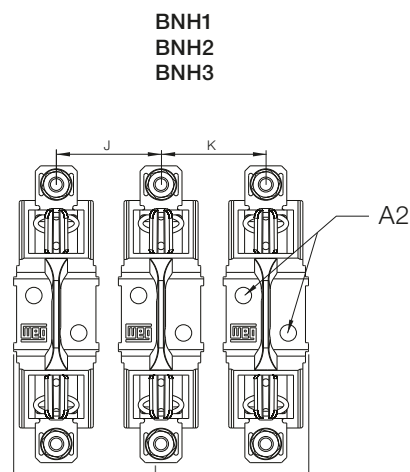

mm in	BNH1 + FNH1	BNH1 + FNH1 + PDNH1	BNH2 + FNH2	BNH2 + FNH2 + PDNH2	BNH3 + FNH3	BNH3 + FNH3 + PDNH3
A	3,5 0,14		3,5 0,14		3,5 0,14	
B	-	180 7,09	-	200,2 7,88	-	245 9,65
C	30 1,18					
D	240 9,45					
E	198,3 7,81		225 8,86		240 9,45	
F	173,3 6,82		200 7,87		210 8,27	
G	25 0,98					
H	-	60 2,36	-	70 2,76	-	85 3,35
I						
J	70 2,76		80 3,15		95 3,74	
K						
L	197 7,76		217 8,54		261 10,28	
M	38 1,50		38,5 1,52		39 1,54	
N	102 4,02		111,5 4,39		112 4,41	
O	111,5 4,39		115,5 4,55		132,8 5,23	

## Fusíveis Classe gL/gG - Tipo NH Contato Faca

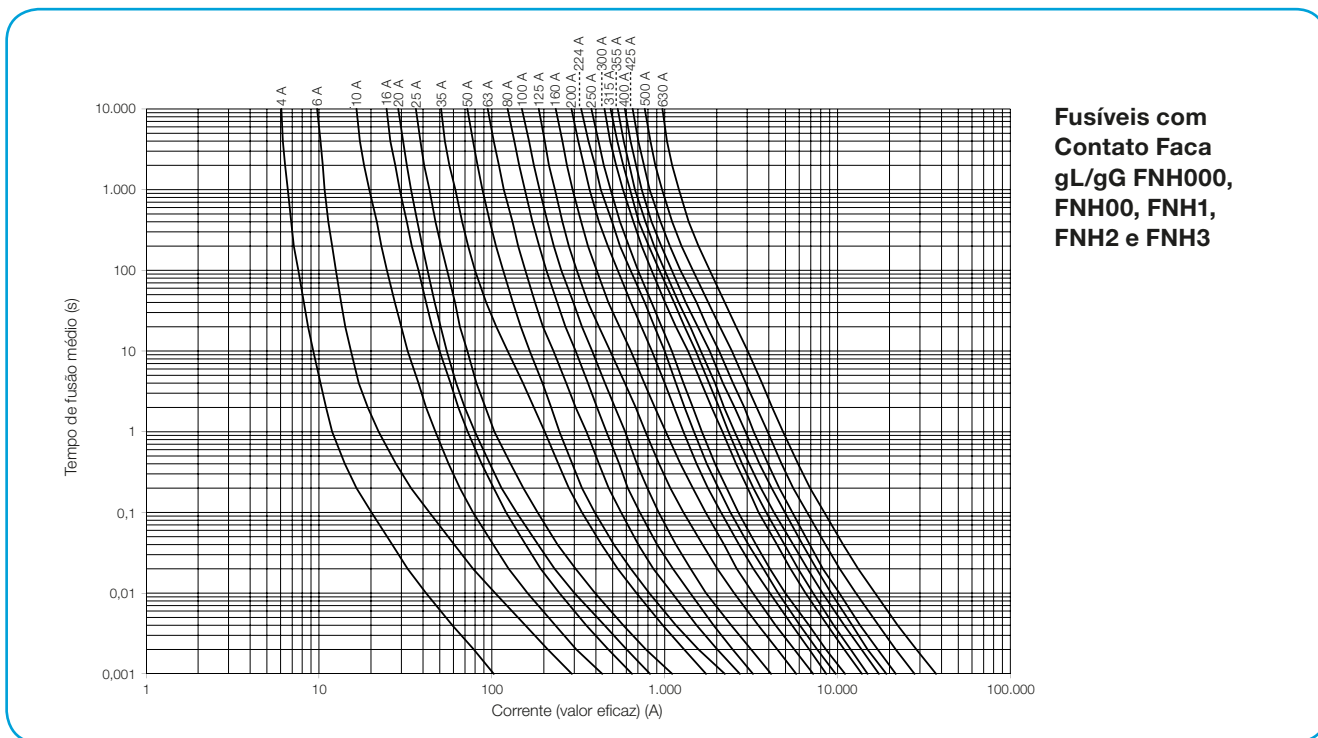

**Curvas Tempo x Corrente**  
 As curvas tempo x corrente fornecem uma representação gráfica do tempo médio de fusão dos elementos dos fusíveis na temperatura ambiente, também chamado de tempo de pré-arco, em relação à corrente rms presumida  $I_p$ .

**Curvas de Limitação de Corrente**  
 As curvas de limitação de corrente informam a corrente de pico máxima que circulará através do fusível durante a sua atuação em relação ao valor eficaz de corrente presumida de curto-circuito.

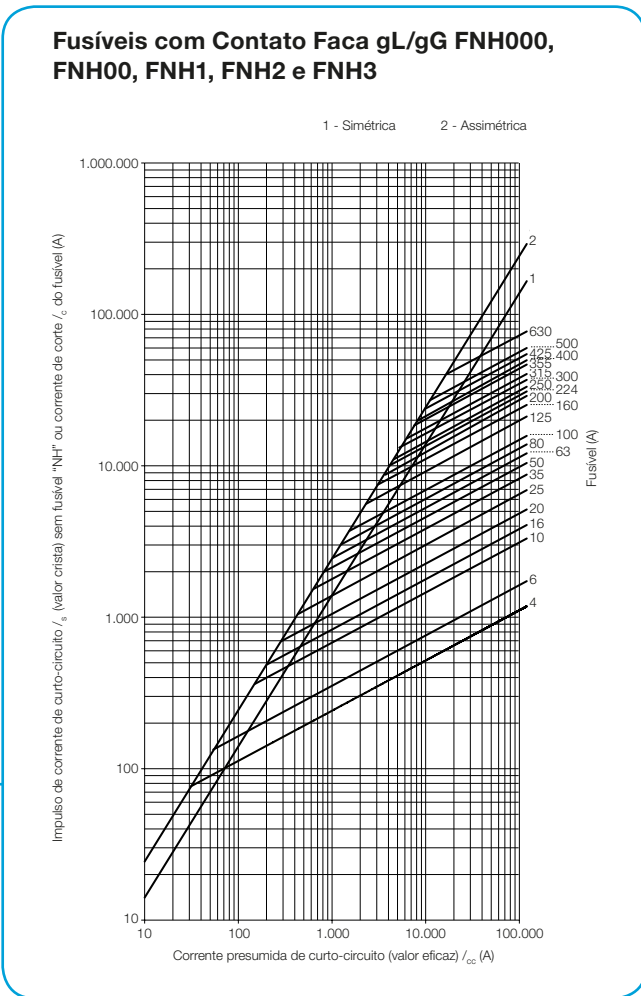

## Fusíveis Classe gL/gG - Tipo NH Contato Faca

### Curvas de Seletividade dos Fusíveis com Contato Faca gL/gG FNH000, FNH00, FNH1, FNH2 e FNH3

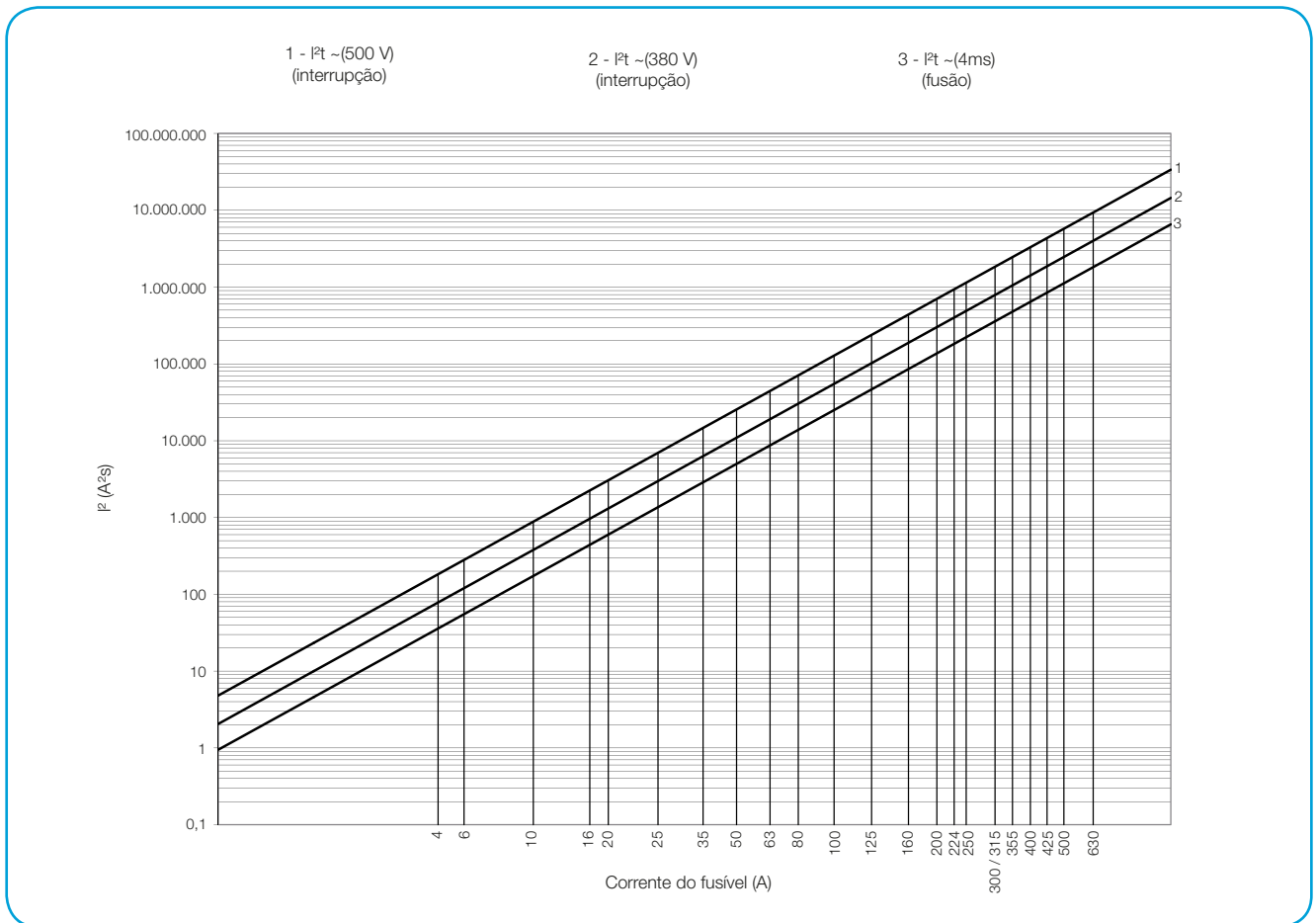

### Aplicação em Corrente Contínua - Definição da Tensão de Trabalho do Fusível

A curva indica o fator de multiplicação da tensão nominal  $V_{CA}$  do fusível para a obtenção do valor máximo de tensão  $V_{CC}$  para diferentes valores de constantes de tempo  $L/R$  (ms) do circuito.

### Curva de Aplicação de Fusíveis WEG CA em CC

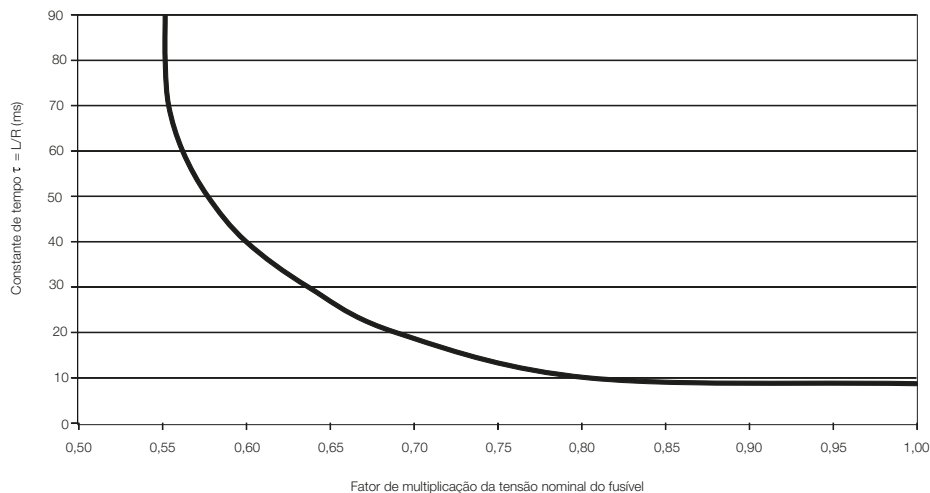





$$V_{CC} = \text{“fator de multiplicação”} \times 500 \text{ V}_{CA}$$

## Fusíveis Classe gL/gG - Tipo D - Diametral

Os fusíveis gL/gG tipo D - diametral, são montados em corpo cerâmico de alta qualidade e preenchimento com areia de quartzo. Dispõe de acesso frontal que permitem verificação de *status* dos fusíveis através de uma ponta de prova de tensão.



### Características Técnicas

	Tamanho	Corrente nominal (A)	Tipo	Código	Embalagem padrão (peças)
	DII	2 a 25	TFW25	10409868	12
	DIII	35 a 63	TFW63	10409869	12
	DII	2	FDW-2S	10409856	36
		4	FDW-4S	10409857	
		6	FDW-6S	10409858	
		10	FDW-10S	10409859	
		16	FDW-16S	10409860	
		20	FDW-20S	10409861	
	DIII	25	FDW-25S	10409862	
		35	FDW-35S	10409863	
		50	FDW-50S	10409864	
	DII	2 a 25	APW25	10409906	12
	DIII	35 a 63	APW63	10409907	12
	DII	2	PAW2	10409870	12
		4	PAW4	10409871	
		6	PAW6	10409872	
		10	PAW10	10409873	
		16	PAW16	10409874	
		20	PAW20	10409875	
	DIII	25	PAW25	10409876	
		35	PAW35	10409877	
		50	PAW50	10409878	
	DII	2 a 25	BAW 25 <sup>1)</sup>	10409866	12
			BSW 25 <sup>2)</sup>	10045366	
	DIII	35 a 63	BAW 63 <sup>1)</sup>	10185932	
			BSW63 <sup>2)</sup>	10409867	

Notas: 1) BAW - com base para fixação rápida em trilho DIN 35 mm.

2) BSW - sem base para fixação rápida em trilho DIN 35 mm.

### Acessórios

	DII	2 a 25	CPFW 25	10045367	3
	DIII	35 a 63	CPFW 63	10045368	3
	DII e DIII	2 a 63	CPAW2-63	10185933	1

## Fusíveis Classe gL/gG - Tipo D - Diametral

### Dimensões

#### Fusível Tipo D - Diametral

##### Fusível

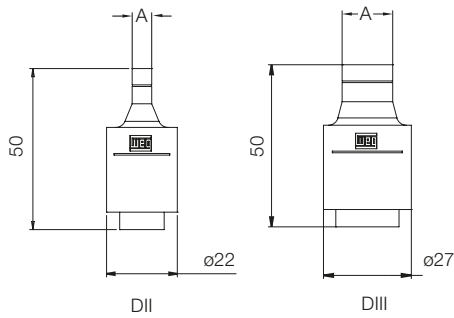

Tamanho	Corrente nominal (A)	Tipo	Cor do sincronizador	Dimensão A
DII	2	FDW-2S	Rosa	6
	4	FDW-4S	Marrom	6
	6	FDW-6S	Verde	6
	10	FDW-10S	Vermelho	8
	16	FDW-16S	Cinza	10
	20	FDW-20S	Azul	12
DIII	25	FDW-25S	Amarelo	14
	35	FDW-35S	Preto	16
	50	FDW-50S	Branco	18
	63	FDW-63S	Cobre	20

##### Base DII

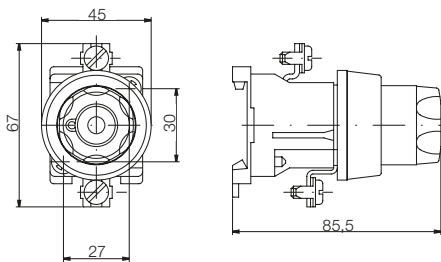

##### Base DIII

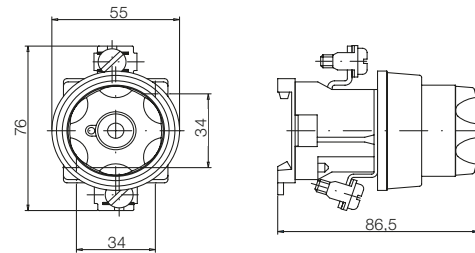

##### Capa de Proteção

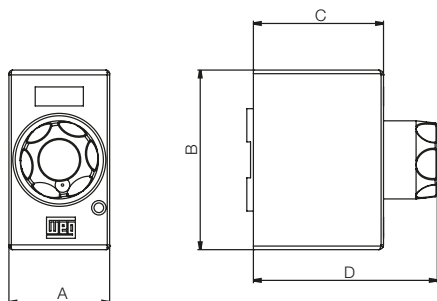

Tamanho	A máx.	B máx.	C máx.	D máx.
DII	43	74,7	53,5	83
DIII	51	90,5	53,5	83



## Fusíveis Classe gL/gG - Tipo D - Diametral

### Curvas Tempo x Corrente

As curvas tempo x corrente fornecem uma representação gráfica do tempo médio de fusão dos elementos dos fusíveis na temperatura ambiente, também chamado de tempo de pré-arco, em relação à corrente rms presumida  $I_p$ .

### Fusíveis gL/gG FDW DII e DIII

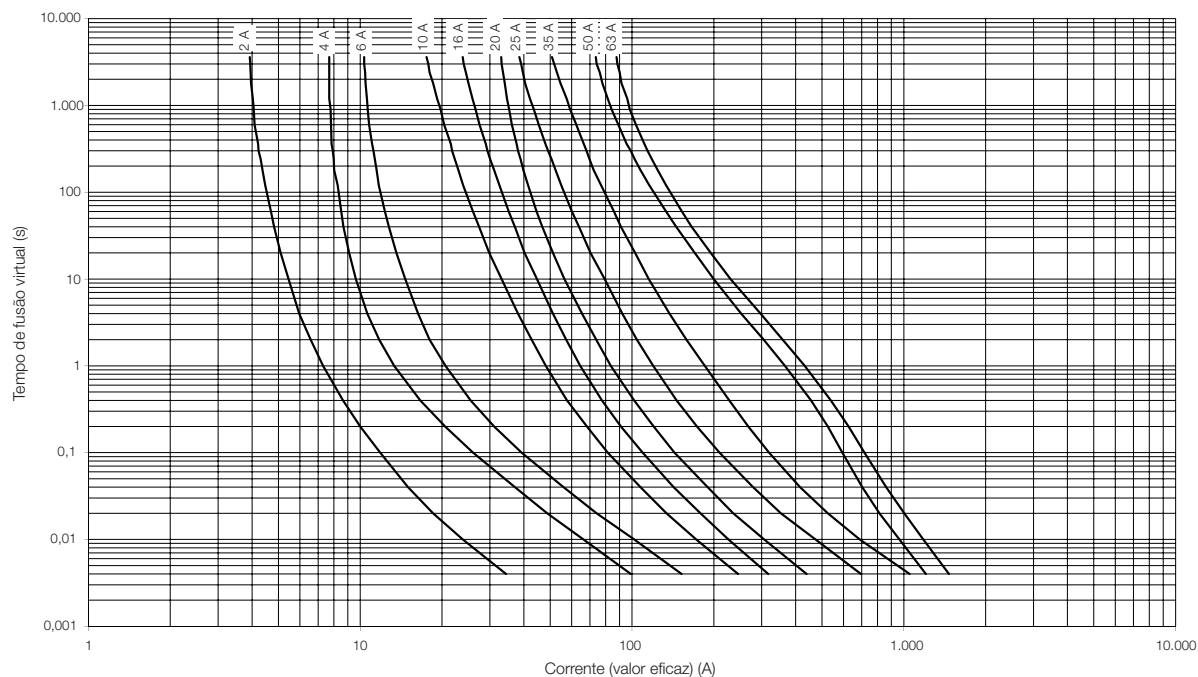

### Curvas de Limitação de Corrente

As curvas de limitação de corrente informam a corrente de pico máxima que circulará através do fusível durante a sua atuação em relação ao valor eficaz de corrente presumida de curto-circuito.

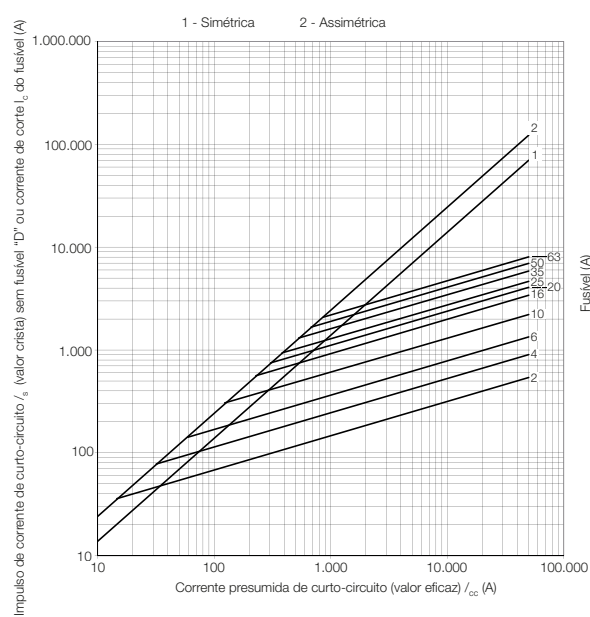

### Curvas de Seletividade

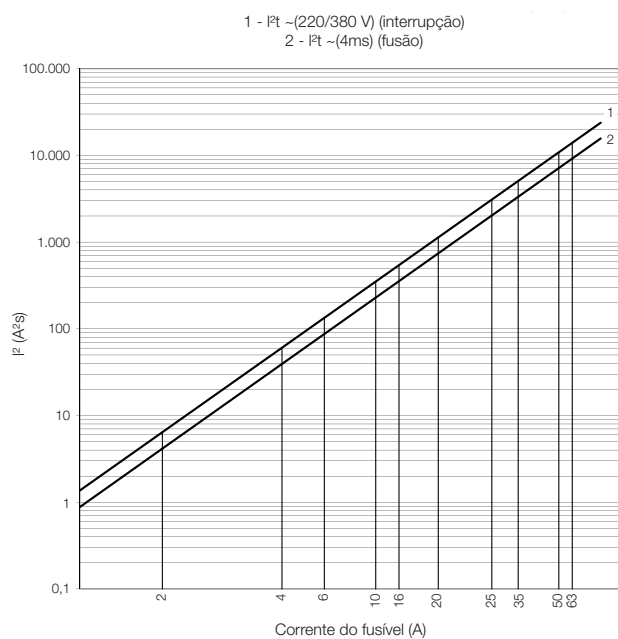

## Fusíveis Classe aR e gL/gG

### Temperatura do Ambiente

Os fusíveis aR e gL/gG WEG são dimensionados para operarem em ambientes com temperatura de  $25 \pm 5 \text{ }^\circ\text{C}$ . Fusíveis aplicados em ambientes de diferentes temperaturas possuem diferentes taxas de dissipação de calor, causando a redução ou incremento de sua corrente nominal. Devido a isto, o fator  $T_a$  deve ser aplicado no dimensionamento dos fusíveis WEG, classes aR e gL/gG.

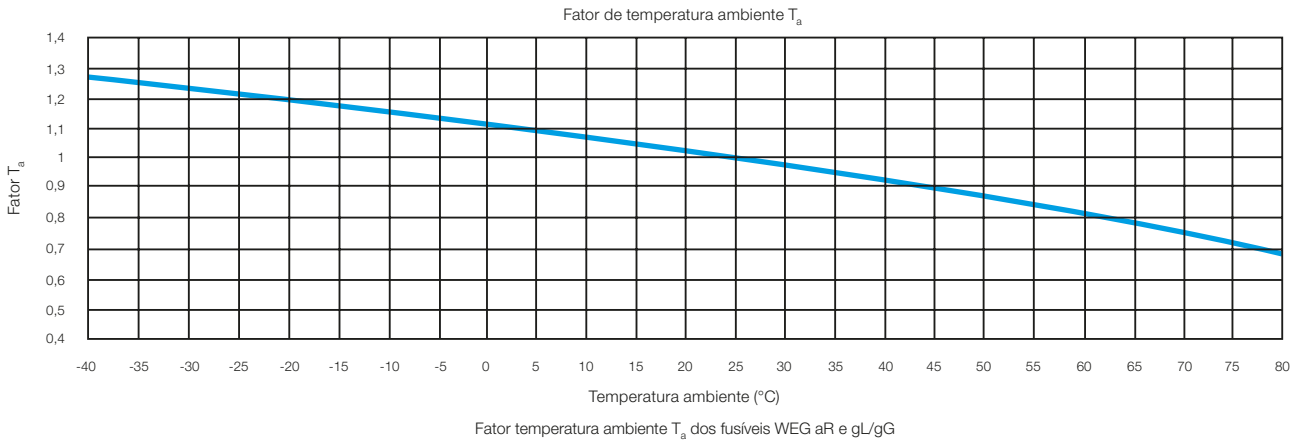

### Altitude

A instalação dos fusíveis aR e gL/gG WEG não deve exceder 2.000 metros acima do nível do mar, conforme IEC 60269. Acima deste patamar, a baixa pressão atmosférica influencia diretamente na dissipação térmica do fusível. Devido a isto, o fator  $K_{alt}$  deve ser aplicado no dimensionamento dos fusíveis WEG, classes aR e gL/gG.

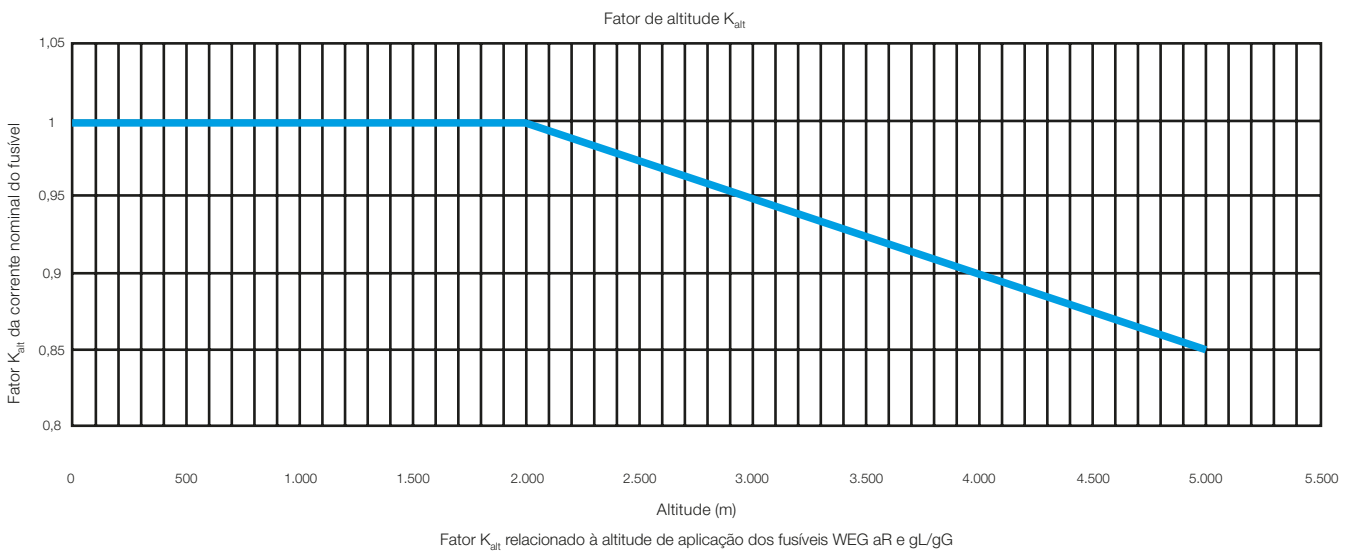

# Anexo 1: Critérios de Dimensionamento Fusíveis Ultrarrápidos aR Contato Faca e Flush End

## 1. Conceituação

Os fusíveis classe aR, de acordo com a norma IEC 60269 têm como característica baixos valores de  $I^2t$  e se aplicam a proteção de semicondutores contra curto-circuito. Devido a isto, eles não devem ser aplicados em situações de pequenas sobrecargas, pois, nestas condições, podem ocorrer sobrecargas térmicas sobre o fusível causando a sua atuação indevida e redução da sua capacidade de interrupção.

Por este motivo o fusível aR WEG utiliza uma constante de carga  $A = 0,8$ . Ou seja, a corrente nominal do fusível deve ser no mínimo 20% maior que a corrente nominal do circuito.

## 2. Dimensionamento

Várias condições influenciam na capacidade de condução de corrente de um fusível, como por exemplo, temperatura do ambiente, ventilação forçada e a seção transversal dos barramentos ou cabos. Vale destacar que carregamentos cíclicos de sobrecargas é a condição mais determinante que pode causar a queima prematura do fusível.

Equipamentos que incorporam dispositivos semicondutores e, conseqüentemente, fusíveis ultrarrápidos, são frequentemente submetidos às sobrecargas repetitivas, ou cíclicas. Sob esta condição, eleva-se a temperatura dos elementos do fusível e, dependendo da recorrência das sobrecargas, pode-se alcançar a temperatura de fusão do material que constitui os elementos ou fadigar os mesmos causando uma operação indevida. Para evitar as conseqüências das sobrecargas cíclicas, deve-se dimensionar o fusível aR WEG para que a sua corrente de fusão preferencialmente seja, para o mesmo período de duração da sobrecarga, maior que a corrente da mesma, conforme Tabela 1, a seguir.

Tipo de conexão do fusível aR	Modelo	Múltiplos que a corrente de fusão do fusível deve ser maior que corrente de sobrecarga para o mesmo tempo de duração da mesma
Contato faca	FNH00	2,0
	FNH1	
	FNH2	
	FNH3	
Flush end	FNH3FEM	2 <sup>1)</sup>
	FNH23FEA	

Nota: 1) Para a linha de soft-starters SSW da WEG, utilizar o fator 1,6.

Tabela 1 - Múltiplos que a corrente de fusão do fusível aR WEG deve ser maior que a corrente de sobrecarga para o mesmo tempo de duração da mesma.

Exemplo: uma carga de corrente nominal  $I_n = 150$  A, na qual frequentemente ocorrem sobrecargas de 450 A com 5 segundos de duração, deve-se dimensionar o fusível para que ele possua, pelo menos, uma corrente de fusão de 900 A em 5s para o tamanho 00, ou uma corrente de 1.125 A em 5s para os tamanhos 1, 2 ou 3.

De modo geral, para um correto dimensionamento de fusível aR os seguintes critérios devem ser analisados e atendidos:

- **Tipo de corrente do circuito - alternada ou contínua.**

Para circuito CC a máxima tensão sobre o fusível deve respeitar a curva característica de aplicação de fusível WEG em corrente contínua - ver catálogo "Fusíveis aR e gL/gG".

- **$I^2t$  do fusível deve ser menor que o valor de  $I^2t$  do semicondutor.**

Para esta análise deve-se considerar o valor de  $I^2t$  do fusível em relação à tensão aplicada sobre o mesmo - ver catálogo "Fusíveis aR e gL/gG" e o valor recomendado pelo fabricante do semicondutor.

- **A corrente nominal do fusível.** A corrente nominal do fusível WEG aR deve ser no mínimo 20% maior que a corrente nominal da carga para as condições em que não ocorram carregamentos cíclicos. Nestes casos deve-se observar também os valores de redução de corrente para os fusíveis aplicados em bases individuais e/ou chaves seccionadoras. Para as condições em que há carregamentos cíclicos, como por exemplo aplicação de soft-starters e conversores de frequência, o dimensionamento do fusível WEG aR deve atender às especificações da tabela 1 acima.

- **Instalação fusível aR em BNH base fusível ou SFW seccionadora saca fusível.** O valor de corrente em regime contínuo aplicado no fusível aR tipo NH não deve ser maior que os valores de "redução" para uso em base fusível e chave saca fusível - ver tabela "Fatores de redução de corrente para instalação de fusíveis aR em base fusível BNH e chave seccionadora SFW" no catálogo "Fusíveis aR e gL/gG".

- **Associação de fusíveis em paralelo.** Para esta utilização, além de atender às especificações descritas nos tópicos anteriores, os fusíveis ligados em paralelo devem possuir as mesmas características, isto é, devem possuir o mesmo tamanho e a mesma faixa de corrente nominal para evitar desequilíbrios de carga.

Os barramentos ou cabos devem possuir o mesmo comprimento para igualar todas as impedâncias do circuito.

## Anexo 1: Critérios de Dimensionamento Fusíveis Ultrarrápidos aR Contato Faca e Flush End

O valor de  $I^2t$  dos fusíveis ligados em paralelo é calculado por:

$I^2t// = I^2t \times n^2$ , onde:

$I^2t//$  - é o valor de  $I^2t$  do conjunto de fusíveis iguais ligados paralelamente.

$I^2t$  - é o valor de  $I^2t$  do fusível individual, dimensionado conforme tensão do circuito.

$n$  - é o número de fusíveis iguais ligados paralelamente.

### 3. Exemplos de Dimensionamento

#### 3.1 - Soft-Starter SSW06 (220 a 690 V CA) 130 A

Dimensionar um fusível aR WEG para proteger uma soft-starter SSW06 130 A acionando uma carga trifásica com as seguintes características:

- $I^2t$  máximo do fusível para proteger a SSW06 130 A: 63.000 A<sup>2</sup>s
- Tensão da rede: Y 690 V CA
- Corrente nominal da carga em regime constante:  $I_n = 100$  A
- Corrente na partida:  $I_p = 3 \times I_n = 300$  A
- Tempo de aceleração: 30s

#### 3.2 - Corrente Nominal do Fusível

Análise da corrente nominal do fusível para o regime constante: a corrente do fusível deve ser dimensionada através da equação abaixo, considerando:

- Corrente nominal da carga = IRMS da carga = 100 A
- Para carga constante,  $A_1 = 0,8$

$$\text{Logo: } I_n \geq \frac{I_{RMS \text{ da carga}}}{A_1} = \frac{100}{0,8} = 125 \text{ A}$$

Portanto, considerando apenas o regime de carga constante, deveria ser utilizado para cada fase um fusível WEG tam. 00 de **125 A**, que apresenta  $I^2t$  de 6.350 A<sup>2</sup>s em 690 V e fator derating de  $1 \times I_n$  e  $0,85 \times I_n$  quando montado em base individual e seccionadora respectivamente. Entretanto, como há sobrecargas cíclicas de 300 A durante a partida da carga, este fusível iria atuar indevidamente.

#### 3.3 - Análise da Sobrecarga Cíclica

Para evitar que o fusível aR WEG atue indevidamente durante a corrente cíclica de partida desta carga, o fusível dimensionado deverá atender à Tabela 1.

Logo, se for utilizado um fusível WEG aR tamanho 00, a sua corrente de fusão em 30s deverá ser no mínimo 600 A (300x2). Para os fusíveis WEG aR tamanhos 1, 2 e 3, a corrente de fusão do fusível em 30 s deverá ser no mínimo 750 A (300x2,5). Por meio das curvas tempo x corrente do fusível aR WEG apresentadas no catálogo "Fusíveis aR e gL/gG", observa-se que poderá ser utilizado para esta aplicação o fusível **FNH00 250 A aR WEG** (que atua em 30 segundos com aproximadamente 700 A).

#### 3.4 - $I^2t$ do Fusível

Este fusível possui  $I^2t$  de 43.980 em 690 V. Como se trata de alimentação de potência ligada em estrela Y, logo a tensão sobre o fusível é a tensão de fase e não a tensão de linha de 690 V. Logo:

$$V_F = \frac{V_L}{\sqrt{3}} = \frac{690}{\sqrt{3}} = 398,3 \text{ V}$$

Por meio do gráfico "Variação de  $I^2t$  total x tensão de trabalho" do catálogo "Fusíveis aR e gL/gG", observa-se o valor de  $I^2t$  do FNH00 250 A aR WEG é reduzido para 58% do valor em 690 V, resultando em 25.509 A<sup>2</sup>s (0,58x43.980).

Fusível especificado = FNH00-250K-A

Para uso em chave fusível SFW160-3 temos de verificar a capacidade máxima da chave com este fusível (ver fator de redução no catálogo). Ou seja, a corrente da carga não deve ultrapassar a corrente obtida do conjunto fusível + chave. Neste caso o fator de redução = 0,6.

A corrente máxima permitida em regime contínuo é de  $250 \times 0,6 = 150$  A. Como o valor - 150 A é superior a corrente da carga - no caso 125 A, não há impedimento para uso da **SFW160-3+ FNH00-250K-A**.



## Anexo 2: Tabelas de Dimensionamento de Fusíveis aR para Proteção de Soft-Starters SSW e Inversores CFW

Critérios utilizados para o dimensionamento dos fusíveis aR das tabelas abaixo:

- Tensão considerada para dimensionamento do I<sup>2</sup>t:
  - Maior tensão de linha da chave - SSW ou CFW.

Por exemplo: SSW06 de 220 a 690 V CA =  $690/\sqrt{3} = 398$  V CA (tensão de fase aplicada no fusível).

- Corrente do fusível:
  - Ver considerações anexo 1
- I<sup>2</sup>t máximo do fusível = 0,75 x I<sup>2</sup>t indicado no manual da chave CFW ou SSW

Nota: rev. 19

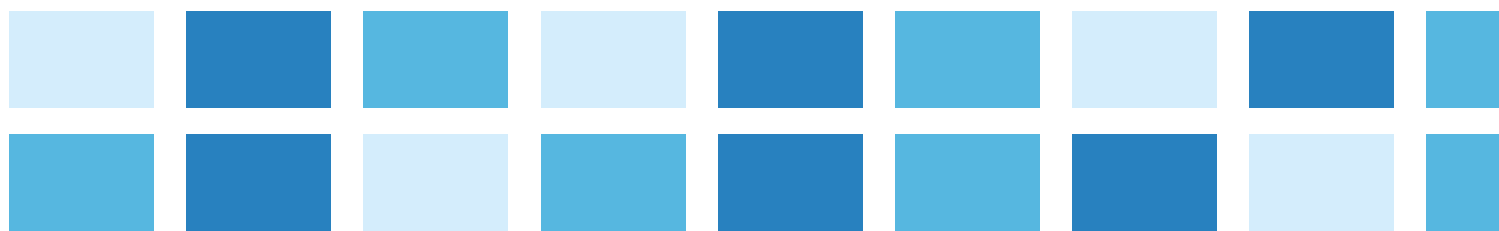



### Soft-Starter SSW05 Plus

#### Fusível aR Recomendado para Ligação Padrão

Modelo	Máximo I <sup>2</sup> t do fusível	Fusível WEG FNH aR contato face recomendado					Fusível WEG FNHFE aR flush end recomendado				
		Tamanho	In (A)	Quantidade em paralelo	Item SAP	Referência WEG	Tamanho	In [A]	Quantidade em paralelo	Item SAP	Referência WEG
SSW05 Plus (A)	(A <sup>2</sup> s)										
3	576	00	20	1	10687494	FNH00-20K-A	-	-	-	-	-
10	576	00	35	1	10701721	FNH00-35K-A	-	-	-	-	-
16	576	00	40	1	10702117	FNH00-40K-A	-	-	-	-	-
23	3.200	00	63	1	10705764	FNH00-63K-A	-	-	-	-	-
30	3.200	00	80	1	10705995	FNH00-80K-A	-	-	-	-	-
45	7.280	00	125	1	10707231	FNH00-125K-A	-	-	-	-	-
60	12.960	00	160	1	10701724	FNH00-160K-A	-	-	-	-	-
85	20.736	00	200	1	10710732	FNH00-200K-A	-	-	-	-	-

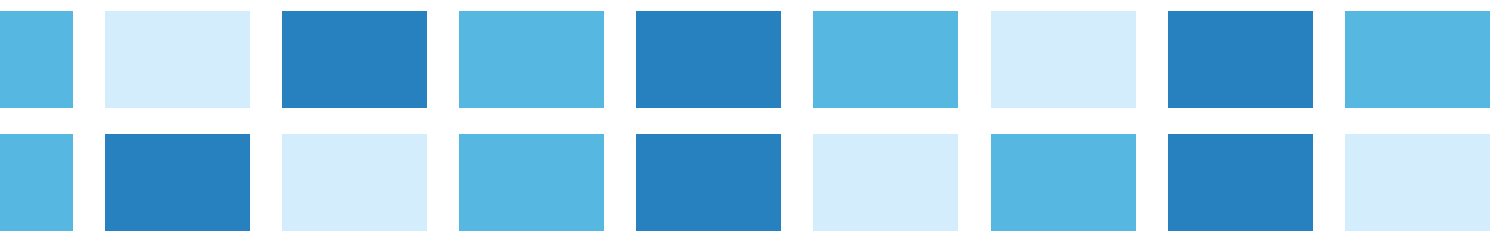

## Soft-Starter SSW06

Modelo	Fusível aR WEG recomendado para ligação padrão									
	FNH aR contato faca					FNHFE aR flush end				
SSW06 Plus (A)	Tamanho	In (A)	Quantidade em paralelo	Item SAP	Referência WEG	Tamanho	In (A)	Quantidade em paralelo	Item SAP	Referência WEG
10	00	40	1	10702117	FNH00-40K-A	-	-	-	-	-
16	00	40	1	10702117	FNH00-40K-A	-	-	-	-	-
23	00	80	1	10705995	FNH00-80K-A	-	-	-	-	-
30	00	125	1	10707231	FNH00-125K-A	-	-	-	-	-
45	00	125	1	10707231	FNH00-125K-A	-	-	-	-	-
60	00	160	1	10701724	FNH00-160K-A	-	-	-	-	-
85	00	250	1	10711445	FNH00-250K-A	3	450	1	12644962	FNH3FEM-450Y-A
130	1	400	1	10815073	FNH1-400K-A	3	450	1	12644962	FNH3FEM-450Y-A
170	2	630	1	10824110	FNH2-630K-A	3	450	1	12644962	FNH3FEM-450Y-A
205	2	630	1	10824110	FNH2-630K-A	3	450	1	12644962	FNH3FEM-450Y-A
255	3	710	1	10833591	FNH3-710K-A	3	500	1	12645317	FNH3FEM-500Y-A
312	3	710	1	10833591	FNH3-710K-A	3	550	1	12660187	FNH3FEM-550Y-A
365	3	710	1	10833591	FNH3-710K-A	3	630	1	12660583	FNH3FEM-630Y-A
412	3	1.000	1	11393565	FNH3-1000K-A	3	700	1	12660657	FNH3FEM-700Y-A
480	2	630	2	10824110	FNH2-630K-A	3	800	1	12661660	FNH3FEM-800Y-A
604	2	710	2	11393547	FNH2-710K-A	3	900	1	12661662	FNH3FEM-900Y-A
670	3	800	2	10833726	FNH3-800K-A	3	1.000	1	12661663	FNH3FEM-1000Y-A
820	3	900	2	11393564	FNH3-900K-A	3	1.400	1	12661666	FNH3FEM-1400Y-A
950	3	1.000	2	11393565	FNH3-1000K-A	23	1.600	1	12661689	FNH23FEA-1600Y-A
1.100	2	710	3	11393547	FNH2-710K-A	23	1.800	1	12661690	FNH23FEA-1800Y-A
1.400	3	900	3	11393564	FNH3-900K-A	3	1.250	2	12661665	FNH3FEM-1250Y-A

Notas: ■ Para esta aplicação, os fusíveis não podem ser montados em seccionadoras FSW e RFW, apenas em bases de fixação individual BNH.  
■ Por questões de segurança, recomenda-se montar os fusíveis apenas em bases de fixação individual BNH.  
■ Pode-se utilizar fusíveis flush end tamanho 3, ligados em paralelo, de mesma corrente nominal, tal que a soma das suas correntes nominais seja igual à corrente nominal especificada para o fusível flush end tamanho 23.

## Soft-Starter SSW07

Modelo	Fusível WEG FNH aR contato faca recomendado					Fusível WEG FNHFE aR flush end recomendado				
	Tamanho	In (A)	Quantidade em paralelo	Item SAP	Referência WEG	Tamanho	In (A)	Quantidade em paralelo	Item SAP	Referência WEG
17	00	40	1	10702117	FNH00-40K-A	-	-	-	-	-
24	00	80	1	10705995	FNH00-80K-A	-	-	-	-	-
30	00	100	1	10707110	FNH00-100K-A	-	-	-	-	-
45	00	125	1	10707231	FNH00-125K-A	-	-	-	-	-
61	00	160	1	10701724	FNH00-160K-A	-	-	-	-	-
85	00	250	1	10711445	FNH00-250K-A	-	-	-	-	-
130	1	400	1	10815073	FNH1-400K-A	3	450	1	12644962	FNH3FEM-450Y-A
171	2	500	1	10824109	FNH2-500K-A	3	450	1	12644962	FNH3FEM-450Y-A
200	2	630	1	10824110	FNH2-630K-A	3	450	1	12644962	FNH3FEM-450Y-A
255	3	500	1	10833056	FNH3-500K-A	3	500	1	12645317	FNH3FEM-500Y-A
312	3	710	1	10833591	FNH3-710K-A	3	550	1	12660187	FNH3FEM-550Y-A
365	3	710	1	10833591	FNH3-710K-A	3	630	1	12660583	FNH3FEM-630Y-A
412	3	500	2	10833056	FNH3-500K-A	3	700	1	12660657	FNH3FEM-700Y-A

Nota: ■ Por questões de segurança, recomenda-se montar os fusíveis apenas em bases de fixação individual BNH.

Fusível aR WEG recomendado dentro da ligação delta do motor									
FNH aR contato faca					FNHFE aR flush end				
Tamanho	In (A)	Quantidade em paralelo	Item SAP	Referência WEG	Tamanho	In (A)	Quantidade em paralelo	Item SAP	Referência WEG
Ligação não aplicável					Ligação não aplicável				
Ligação não aplicável					Ligação não aplicável				
Ligação não aplicável					Ligação não aplicável				
Ligação não aplicável					Ligação não aplicável				
1	200	1	10809133	FNH1-200K-A	-	-	-	-	-
1	200	1	10809133	FNH1-200K-A	-	-	-	-	-
2	400	1	10824053	FNH2-400K-A	-	-	-	-	-
3	500	1	10833056	FNH3-500K-A	-	-	-	-	-
3	710	1	10833591	FNH3-710K-A	3	550	1	12660187	FNH3FEM-550Y-A
3	710	1	10833591	FNH3-710K-A	3	630	1	12660583	FNH3FEM-630Y-A
3	400	2	10831217	FNH3-400K-A	3	700	1	12660657	FNH3FEM-700Y-A
2	315	3	10823936	FNH2-315K-A	3	900	1	12661662	FNH3FEM-900Y-A
3	500	2	10833056	FNH3-500K-A	3	1.000	1	12661663	FNH3FEM-1000Y-A
3	710	2	10833591	FNH3-710K-A	3	1.100	1	12661664	FNH3FEM-1100Y-A
3	1.000	2	11393565	FNH3-1000K-A	3	1.250	1	12661665	FNH3FEM-1250Y-A
3	1.000	2	11393565	FNH3-1000K-A	23	1.600	1	12661689	FNH23FEA-1600Y-A
3	800	3	10833726	FNH3-800K-A	23	1.800	1	12661690	FNH23FEA-1800Y-A
3	800	3	10833726	FNH3-800K-A	3	1.100	2	12661664	FNH3FEM-1100Y-A
3	900	3	11393564	FNH3-900K-A	3	1.250	2	12661665	FNH3FEM-1250Y-A
3	1.000	3	11393565	FNH3-1000K-A	3	1.400	2	12661666	FNH3FEM-1400Y-A
3	1.000	4	11393565	FNH3-1000K-A	3	1.250	3	12661665	FNH3FEM-1250Y-A

### Soft-Starter SSW08

Modelo	Fusível WEG FNH aR contato faca recomendado					Fusível WEG FNHFE aR flush end recomendado					
	SSW08 (A)	Tamanho	In (A)	Quantidade em paralelo	Item SAP	Referência WEG	Tamanho	In (A)	Quantidade em paralelo	Item SAP	Referência WEG
17	00	40	1	10702117	FNH00-40K-A	-	-	-	-	-	-
24	00	80	1	10705995	FNH00-80K-A	-	-	-	-	-	-
30	00	100	1	10707110	FNH00-100K-A	-	-	-	-	-	-
45	00	160	1	10701724	FNH00-160K-A	-	-	-	-	-	-
61	1	200	1	10809133	FNH1-200K-A	-	-	-	-	-	-
85	00	250	1	10711445	FNH00-250K-A	-	-	-	-	-	-
130	2	400	1	10824053	FNH2-400K-A	3	450	1	12644962	FNH3FEM-450Y-A	FNH3FEM-450Y-A
171	2	500	1	10824109	FNH2-500K-A	3	450	1	12644962	FNH3FEM-450Y-A	FNH3FEM-450Y-A
200	2	630	1	10824110	FNH2-630K-A	3	450	1	12644962	FNH3FEM-450Y-A	FNH3FEM-450Y-A
255	3	500	1	10833056	FNH3-500K-A	3	500	1	12645317	FNH3FEM-500Y-A	FNH3FEM-500Y-A
312	3	710	1	10833591	FNH3-710K-A	3	550	1	12660187	FNH3FEM-550Y-A	FNH3FEM-550Y-A
365	3	710	1	10833591	FNH3-710K-A	3	630	1	12660583	FNH3FEM-630Y-A	FNH3FEM-630Y-A
412	3	500	2	10833056	FNH3-500K-A	3	700	1	12660657	FNH3FEM-700Y-A	FNH3FEM-700Y-A

Nota:  Por questões de segurança, recomenda-se montar os fusíveis apenas em bases de fixação individual BNH.

### Inversor CFW08

CFW08		Fusível WEG FNH aR contato faca recomendado					
Modelo	Tensão (V CA)	Tamanho	In (A)	Quantidade em paralelo	Item SAP	Referência WEG	
CFW080016S2024	200-240 monofásico	00	20	1	10687494	FNH00-20K-A	
CFW080026S2024		00	20	1	10687494	FNH00-20K-A	
CFW080040S2024		00	20	1	10687494	FNH00-20K-A	
CFW080016B2024	200-240 monofásico e trifásico	00	20	1	10687494	FNH00-20K-A	
CFW080026B2024		00	20	1	10687494	FNH00-20K-A	
CFW080040B2024		00	20	1	10687494	FNH00-20K-A	
CFW080073B2024		00	35	1	10701721	FNH00-35K-A	
CFW080100B2024		00	35	1	10701721	FNH00-35K-A	
CFW080070T2024		00	20	1	10687494	FNH00-20K-A	
CFW080160T2024	200-240 trifásico	00	40	1	10702117	FNH00-40K-A	
CFW080017T2024POH3Z		00	25	1	10701722	FNH00-25K-A	
CFW080220T2024		00	40	1	10702117	FNH00-40K-A	
CFW080280T2024		1	63	1	10806688	FNH1-63K-A	
CFW080330T2024		1	100	1	10807553	FNH1-100K-A	
CFW080010T3848		380-480 trifásico	00	20	1	10687494	FNH00-20K-A
CFW080016T3848	00		20	1	10687494	FNH00-20K-A	
CFW080026T3848	00		20	1	10687494	FNH00-20K-A	
CFW080040T3848	00		20	1	10687494	FNH00-20K-A	
CFW080027T3848	00		20	1	10687494	FNH00-20K-A	
CFW080043T3848	00		20	1	10687494	FNH00-20K-A	
CFW080065T3848	00		20	1	10687494	FNH00-20K-A	
CFW0800100T3848	00		25	1	10701722	FNH00-25K-A	
CFW080130T3848	00		35	1	10701721	FNH00-35K-A	
CFW080160T3848	00		40	1	10702117	FNH00-40K-A	
CFW080240T3848	00		50	1	10701718	FNH00-50K-A	
CFW080300T3848	1		80	1	10807549	FNH1-80K-A	
CFW080017T5060	575 trifásico		00	20	1	10687494	FNH00-20K-A
CFW080030T5060			00	20	1	10687494	FNH00-20K-A
CFW080043T5060			00	20	1	10687494	FNH00-20K-A
CFW080070T5060		00	20	1	10687494	FNH00-20K-A	
CFW080100T5060		00	25	1	10701722	FNH00-25K-A	
CFW080120T5060		00	35	1	10701721	FNH00-35K-A	

### Inversor CFW09

Corrente nominal do inversor CFW09 A/Volts		Fusível WEG FNH aR contato faca recomendado				
CT	VT	Tamanho	In (A)	Quantidade em paralelo	Item SAP	Referência WEG
2.9/500-600	4.2/500-600	00	20	1	10687494	FNH00-20K-A
3.6/380-480	-	00	20	1	10687494	FNH00-20K-A
4.0/380-480	-	00	20	1	10687494	FNH00-20K-A
4.2/500-600	7.0/500-600	00	20	1	10687494	FNH00-20K-A
5.5/380-480	-	00	25	1	10701722	FNH00-25K-A
6.0/220-230	-	00	25	1	10701722	FNH00-25K-A
7.0/220-230	-	00	25	1	10701722	FNH00-25K-A
7.0/500-600	10/500-600	00	25	1	10701722	FNH00-25K-A
9.0/380-480	-	00	25	1	10701722	FNH00-25K-A
10/220-230	-	00	35	1	10701721	FNH00-35K-A
10/500-600	12/500-600	00	25	1	10701722	FNH00-25K-A
12/500-600	14/500-600	00	35	1	10701721	FNH00-35K-A
13/220-230	-	00	35	1	10701721	FNH00-35K-A
13/380-480	-	00	35	1	10701721	FNH00-35K-A
14/500-600	-	00	35	1	10701721	FNH00-35K-A
16/220-230	-	00	35	1	10701721	FNH00-35K-A
16/380-480	-	00	35	1	10701721	FNH00-35K-A
22/500-600	27/500-600	00	50	1	10701718	FNH00-50K-A
24/220-230	-	00	40	1	10702117	FNH00-40K-A
24/380-480	-	00	50	1	10701718	FNH00-50K-A
27/500-600	32/500-600	00	63	1	10705764	FNH00-63K-A
28/220-230	-	00	63	1	10705764	FNH00-63K-A
30/380-480	36/380-480	00	63	1	10705764	FNH00-63K-A
32/500-600	-	00	63	1	10705764	FNH00-63K-A
38/380-480	45/380-480	00	80	1	10705995	FNH00-80K-A
44/500-600	53/500-600	00	80	1	10705995	FNH00-80K-A
45/220-230	-	00	80	1	10705995	FNH00-80K-A
45/380-480	54/380-480	00	80	1	10705995	FNH00-80K-A
53/500-600	63/500-600	00	100	1	10707110	FNH00-100K-A
54/220-230	68/220-230	00	100	1	10707110	FNH00-100K-A
60/380-480	70/380-480	00	125	1	10707231	FNH00-125K-A
63/500-600	79/500-600	00	125	1	10707231	FNH00-125K-A

### Inversor CFW09

Corrente nominal do inversor CFW09 A/Volts		Fusível WEG FNH aR contato face recomendado				
CT	VT	Tamanho	In (A)	Quantidade em paralelo	Item SAP	Referência WEG
70/220-230 70/380-480	86/220-230 86/380-480	00	125	1	10707231	FNH00-125K-A
79/500-600 86/220-230	99/500-600 105/220-230	00	160	1	10701724	FNH00-160K-A
86/380-480	105/380-480	00	160	1	10701724	FNH00-160K-A
100/660-690	127/660-690	00	200	1	10710732	FNH00-200K-A
105/220-230 105/380-480	130/220-230 130/380-480	00	200	1	10710732	FNH00-200K-A
107/500-690	147/500-690	00	250	1	10711445	FNH00-250K-A
127/660-690	179/660-690	1	315	1	10809575	FNH1-315K-A
130/220-230 142/380-480	150/220-230 174/380-480	1	315	1	10809575	FNH1-315K-A
147/500-690 179/660-690	196/500-690 179/660-690	1	350	1	10814896	FNH1-350K-A
180/380-480	-	1	350	1	10814896	FNH1-350K-A
211/380-480	-	1	400	1	10815073	FNH1-400K-A
211/500-690	-	1	400	1	10815073	FNH1-400K-A
225/660-690	259/660-690	2	450	1	10824055	FNH2-450K-A
240/380-480	-	2	450	1	10824055	FNH2-450K-A
247/500-690	315/500-690	2	500	1	10824109	FNH2-500K-A
259/660-690	305/660-690	2	630	1	10824110	FNH2-630K-A
305/660-690	340/660-690	2	630	1	10824110	FNH2-630K-A
312/380-480	-	2	630	1	10824110	FNH2-630K-A
315/500-690	343/500-690	2	710	1	11393547	FNH2-710K-A
340/660-690	428/660-690	3	800	1	10833726	FNH3-800K-A
343/500-690	418/500-690	3	710	1	10833591	FNH3-710K-A
361/380-480	-	3	710	1	10833591	FNH3-710K-A
418/500-690	472/500-690	3	900	1	11393564	FNH3-900K-A
428/660-690	428/660-690	3	900	1	11393564	FNH3-900K-A
472/500-690	555/500-690	3	1.000	1	11393565	FNH3-1000K-A
450/380-480	-	3	900	1	11393564	FNH3-900K-A
515/380-480	-	3	1.000	1	11393565	FNH3-1000K-A
600/380-480	-	2	630	2	10824110	FNH2-630K-A

Corrente nominal do inversor CFW09 A/Volts		Fusível WEG FNHFE aR flush end recomendado				
CT	VT	Tamanho	In (A)	Quantidade em paralelo	Item SAP	Referência WEG
-	-	-	-	-	-	-
-	-	-	-	1	-	-
-	-	3	450	1	12644962	FNH3FEM-450Y-A
-	-	-	-	-	-	-
-	-	3	450	1	12644962	FNH3FEM-450Y-A
-	-	3	450	1	12644962	FNH3FEM-450Y-A
-	-	-	-	-	-	-
-	-	3	450	1	12644962	FNH3FEM-450Y-A
-	-	3	450	1	12644962	FNH3FEM-450Y-A
-	-	3	450	1	12644962	FNH3FEM-450Y-A
-	-	3	450	1	12644962	FNH3FEM-450Y-A
-	-	3	450	1	12644962	FNH3FEM-450Y-A
-	-	3	500	1	12645317	FNH3FEM-500Y-A
-	-	3	500	1	12645317	FNH3FEM-500Y-A
-	-	3	550	1	12660187	FNH3FEM-550Y-A
-	-	3	500	1	12645317	FNH3FEM-500Y-A
-	-	3	550	1	12660187	FNH3FEM-550Y-A
-	-	3	700	1	12660657	FNH3FEM-700Y-A
-	-	3	630	1	12660583	FNH3FEM-630Y-A
-	-	3	630	1	12660583	FNH3FEM-630Y-A
-	-	3	700	1	12660657	FNH3FEM-700Y-A
-	-	3	700	1	12660657	FNH3FEM-700Y-A
-	-	3	800	1	12661660	FNH3FEM-800Y-A
-	-	3	700	1	12660657	FNH3FEM-700Y-A
-	-	3	800	1	12661660	FNH3FEM-800Y-A
-	-	3	900	1	12661662	FNH3FEM-900Y-A

Nota:  Por questões de segurança, recomenda-se montar os fusíveis apenas em bases de fixação individual BNH.

## Inversor CFW11

CFW11					
Modelo	Mecânica	IGBT de frenagem	Tensão de alimentação (V CA)		
CFW110010S2SZ	A	Incorporado (interno)	220	Monofásica	
CFW110006B2SZ				Monofásica ou trifásica	
CFW110007T2SZ				B	Trifásica
CFW110010T2SZ					
CFW110013T2SZ					
CFW110016T2SZ					
CFW110024T2SZ					
CFW110028T2SZ					
CFW110033T2SZ	C			Não incorporado	
CFW110045T2SZ					
CFW110054T2SZ					
CFW110070T2SZ	D				
CFW110086T2SZ					
CFW110105T2SZ					
CFW110142T2SZ		E			
CFW110180T2SZ	Incorporado (interno)				
CFW110211T2SZ					
CFW110142T20DBZ					
CFW110180T20DBZ					
CFW110211T20DBZ	A	Incorporado (interno)	380	Trifásica	
CFW110003T4SZ					
CFW110005T4SZ					
CFW110007T4SZ					
CFW110010T4SZ					
CFW110013T4SZ					
CFW110017T4SZ					B
CFW110024T4SZ					
CFW110031T4SZ					
CFW110038T4SZ					C
CFW110045T4SZ					
CFW110058T4SZ					
CFW110070T4SZ					D
CFW110088T4SZ					
CFW110105T4SZ	E	Não incorporado			
CFW110142T4SZ					
CFW110180T4SZ					
CFW110211T4SZ					
CFW110105T40DBZ		Incorporado (interno)			
CFW110142T40DBZ					
CFW110180T40DBZ					
CFW110211T40DBZ	F	Acessório externo (usar DBW03)			
CFW110242T4SZ					
CFW110312T4SZ					
CFW110370T4SZ					
CFW110477T4SZ					
CFW110515T4SZ	G				
CFW110601T4SZ					
CFW110720T4SZ					
CFW110795T4SZ	H		Acessório externo (usar DBW04)		
CFW110877T4SZ					
CFW1110062T4SZ					
CFW111141T4SZ					

Notas: ■ Para esta aplicação, os fusíveis não podem ser montados em seccionadoras FSW e RFW, apenas em bases de fixação individual BNH.  
■ Por questões de segurança, recomenda-se montar os fusíveis apenas em bases de fixação individual BNH.

Fusível WEG FNH aR contato faca recomendado					Fusível WEG FNHFE aR flush end recomendado				
Tamanho	In (A)	Quantidade em paralelo	Item SAP	Referência WEG	Tamanho	In (A)	Quantidade em paralelo	Item SAP	Referência WEG
00	20	1	10687494	FNH00-20K-A	-	-	-	-	-
00	20	1	10687494	FNH00-20K-A	-	-	-	-	-
00	20	1	10687494	FNH00-20K-A	-	-	-	-	-
00	20	1	10687494	FNH00-20K-A	-	-	-	-	-
00	20	1	10687494	FNH00-20K-A	-	-	-	-	-
00	25	1	10701722	FNH00-25K-A	-	-	-	-	-
00	35	1	10701721	FNH00-35K-A	-	-	-	-	-
00	40	1	10702117	FNH00-40K-A	-	-	-	-	-
00	50	1	10701718	FNH00-50K-A	-	-	-	-	-
00	63	1	10705764	FNH00-63K-A	-	-	-	-	-
00	80	1	10705995	FNH00-80K-A	-	-	-	-	-
00	80	1	10705995	FNH00-80K-A	-	-	-	-	-
00	100	1	10707110	FNH00-100K-A	-	-	-	-	-
00	125	1	10707231	FNH00-125K-A	-	-	-	-	-
00	125	1	10707231	FNH00-125K-A	-	-	-	-	-
00	250	1	10711445	FNH00-250K-A	-	-	-	-	-
1	350	1	10814896	FNH1-350K-A	3	450	1	12644962	FNH3FEM-450Y-A
1	400	1	10815073	FNH1-400K-A	3	450	1	12644962	FNH3FEM-450Y-A
00	250	1	10711445	FNH00-250K-A	3	450	1	12644962	FNH3FEM-450Y-A
1	350	1	10814896	FNH1-350K-A	3	450	1	12644962	FNH3FEM-450Y-A
1	400	1	10815073	FNH1-400K-A	3	450	1	12644962	FNH3FEM-450Y-A
00	20	1	10687494	FNH00-20K-A	-	-	-	-	-
00	20	1	10687494	FNH00-20K-A	-	-	-	-	-
00	20	1	10687494	FNH00-20K-A	-	-	-	-	-
00	20	1	10687494	FNH00-20K-A	-	-	-	-	-
00	25	1	10701722	FNH00-25K-A	-	-	-	-	-
00	35	1	10701721	FNH00-35K-A	-	-	-	-	-
00	40	1	10702117	FNH00-40K-A	-	-	-	-	-
00	50	1	10701718	FNH00-50K-A	-	-	-	-	-
00	63	1	10705764	FNH00-63K-A	-	-	-	-	-
00	80	1	10705995	FNH00-80K-A	-	-	-	-	-
00	100	1	10707110	FNH00-100K-A	-	-	-	-	-
00	100	1	10707110	FNH00-100K-A	-	-	-	-	-
00	125	1	10707231	FNH00-125K-A	-	-	-	-	-
00	160	1	10701724	FNH00-160K-A	-	-	-	-	-
00	250	1	10711445	FNH00-250K-A	-	-	-	-	-
1	350	1	10814896	FNH1-350K-A	3	450	1	12644962	FNH3FEM-450Y-A
1	400	1	10815073	FNH1-400K-A	3	450	1	12644962	FNH3FEM-450Y-A
00	160	1	10701724	FNH00-160K-A	-	-	-	-	-
00	250	1	10711445	FNH00-250K-A	-	-	-	-	-
1	350	1	10814896	FNH1-350K-A	3	450	1	12644962	FNH3FEM-450Y-A
1	400	1	10815073	FNH1-400K-A	3	450	1	12644962	FNH3FEM-450Y-A
2	450	1	10824055	FNH2-450K-A	3	450	1	12644962	FNH3FEM-450Y-A
2	630	1	10824110	FNH2-630K-A	3	450	1	12644962	FNH3FEM-450Y-A
2	710	1	11393547	FNH2-710K-A	3	500	1	12645317	FNH3FEM-500Y-A
3	900	1	11393564	FNH3-900K-A	3	630	1	12660583	FNH3FEM-630Y-A
3	1.000	1	11393565	FNH3-1000K-A	3	700	1	12660657	FNH3FEM-700Y-A
2	630	2	10824110	FNH2-630K-A	3	800	1	12661660	FNH3FEM-800Y-A
2	710	2	11393547	FNH2-710K-A	3	900	1	12661662	FNH3FEM-900Y-A
3	800	2	10833726	FNH3-800K-A	3	1.000	1	12661663	FNH3FEM-1000Y-A
3	800	2	10833726	FNH3-800K-A	3	1.000	1	12661663	FNH3FEM-1000Y-A
3	900	2	11393564	FNH3-900K-A	3	1.250	1	12661665	FNH3FEM-1250Y-A
3	900	2	11393564	FNH3-900K-A	3	1.400	1	12661666	FNH3FEM-1400Y-A

## Inversor CFW11

CFW11			
Modelo	Mecânica	IGBT de frenagem	Tensão de alimentação (V CA)
CFW110003T4SZ	A	Incorporado (interno)	440
CFW110005T4SZ			
CFW110007T4SZ			
CFW110010T4SZ			
CFW110013T4SZ			
CFW110017T4SZ	B		
CFW110024T4SZ			
CFW110031T4SZ			
CFW110038T4SZ	C		
CFW110045T4SZ			
CFW110058T4SZ	D		
CFW110070T4SZ			
CFW110088T4SZ	E	Não incorporado	
CFW110105T4SZ		Incorporado (interno)	
CFW110142T4SZ			
CFW110180T4SZ			
CFW110211T4SZ			
CFW110105T40DBZ		F	
CFW110142T40DBZ			
CFW110180T40DBZ			
CFW110211T40DBZ			
CFW110242T4SZ	G	Acessório externo (usar DBW03)	
CFW110312T4SZ			
CFW110370T4SZ			
CFW110477T4SZ			
CFW110515T4SZ			
CFW110601T4SZ	H	Acessório externo (usar DBW04)	
CFW110720T4SZ			
CFW110760T4SZ			
CFW110795T4SZ	H	Acessório externo (usar DBW04)	
CFW110877T4SZ			
CFW1110062T4SZ			
CFW111141T4SZ			

Notas:   Para esta aplicação, os fusíveis não podem ser montados em seccionadoras FSW e RFW, apenas em bases de fixação individual BNH.  
  Por questões de segurança, recomenda-se montar os fusíveis apenas em bases de fixação individual BNH.



Fusível WEG FNH aR contato faca recomendado					Fusível WEG FNHFE aR flush end recomendado				
Tamanho	In (A)	Quantidade em paralelo	Item SAP	Referência WEG	Tamanho	In (A)	Quantidade em paralelo	Item SAP	Referência WEG
00	20	1	10687494	FNH00-20K-A	-	-	-	-	-
00	20	1	10687494	FNH00-20K-A	-	-	-	-	-
00	20	1	10687494	FNH00-20K-A	-	-	-	-	-
00	20	1	10687494	FNH00-20K-A	-	-	-	-	-
00	25	1	10701722	FNH00-25K-A	-	-	-	-	-
00	35	1	10701721	FNH00-35K-A	-	-	-	-	-
00	40	1	10702117	FNH00-40K-A	-	-	-	-	-
00	50	1	10701718	FNH00-50K-A	-	-	-	-	-
00	80	1	10705995	FNH00-80K-A	-	-	-	-	-
00	80	1	10705995	FNH00-80K-A	-	-	-	-	-
00	100	1	10707110	FNH00-100K-A	-	-	-	-	-
00	100	1	10707110	FNH00-100K-A	-	-	-	-	-
00	125	1	10707231	FNH00-125K-A	-	-	-	-	-
00	160	1	10701724	FNH00-160K-A	-	-	-	-	-
00	250	1	10711445	FNH00-250K-A	-	-	-	-	-
1	350	1	10814896	FNH1-350K-A	3	450	1	12644962	FNH3FEM-450Y-A
1	400	1	10815073	FNH1-400K-A	3	450	1	12644962	FNH3FEM-450Y-A
00	160	1	10701724	FNH00-160K-A	-	-	-	-	-
00	250	1	10711445	FNH00-250K-A	-	-	-	-	-
1	350	1	10814896	FNH1-350K-A	3	450	1	12644962	FNH3FEM-450Y-A
1	400	1	10815073	FNH1-400K-A	3	450	1	12644962	FNH3FEM-450Y-A
2	450	1	10824055	FNH2-450K-A	3	450	1	12644962	FNH3FEM-450Y-A
2	630	1	10824110	FNH2-630K-A	3	450	1	12644962	FNH3FEM-450Y-A
2	710	1	11393547	FNH2-710K-A	3	500	1	12645317	FNH3FEM-500Y-A
3	900	1	11393564	FNH3-900K-A	3	630	1	12660583	FNH3FEM-630Y-A
3	1.000	1	11393565	FNH3-1000K-A	3	700	1	12660657	FNH3FEM-700Y-A
2	630	2	10824110	FNH2-630K-A	3	800	1	12661660	FNH3FEM-800Y-A
2	710	2	11393547	FNH2-710K-A	3	900	1	12661662	FNH3FEM-900Y-A
2	710	2	11393547	FNH2-710K-A	3	900	1	12661662	FNH3FEM-900Y-A
3	800	2	10833726	FNH3-800K-A	3	1.000	1	12661663	FNH3FEM-1000Y-A
3	800	2	10833726	FNH3-800K-A	3	1.000	1	12661663	FNH3FEM-1000Y-A
3	900	2	11393564	FNH3-900K-A	3	1.250	1	12661665	FNH3FEM-1250Y-A
3	900	2	11393564	FNH3-710K-A	3	1.400	1	12661666	FNH3FEM-1400Y-A



## Inversor CFW11

CFW11				Fusível WEG FNH aR contato faca recomendado						
Modelo	Mecânica	IGBT de frenagem	Tensão de alimentação (V CA)	Tamanho	In (A)	Quantidade em paralelo	Item SAP	Referência WEG		
CFW110002T50NFYZ	B	Incorporado (interno)	600	00	20	1	10687494	FNH00-20K-A		
CFW110004T50NFYZ				00	20	1	10687494	FNH00-20K-A		
CFW110007T50NFYZ				00	20	1	10687494	FNH00-20K-A		
CFW110010T50NFYZ				00	20	1	10687494	FNH00-20K-A		
CFW110012T50NFYZ				00	25	1	10701722	FNH00-25K-A		
CFW110017T50NFYZ				00	35	1	10701721	FNH00-35K-A		
CFW110022T50NFYZ	D			Incorporado (interno)	00	40	1	10702117	FNH00-40K-A	
CFW110027T50NFYZ					00	50	1	10701718	FNH00-50K-A	
CFW110032T50NFYZ					00	63	1	10705764	FNH00-63K-A	
CFW110044T50NFYZ					00	80	1	10705995	FNH00-80K-A	
CFW110053T60YZ					00	80	1	10705995	FNH00-80K-A	
CFW110063T60YZ					00	100	1	10707110	FNH00-100K-A	
CFW110080T60YZ	E	Não incorporado			00	125	1	10707231	FNH00-125K-A	
CFW110107T60YZ					00	160	1	10701724	FNH00-160K-A	
CFW110125T60YZ					00	200	1	10710732	FNH00-200K-A	
CFW110150T60YZ					00	250	1	10711445	FNH00-250K-A	
CFW110053T60YZ					Incorporado (interno)	00	80	1	10705995	FNH00-80K-A
CFW110063T60DBYZ						00	100	1	10707110	FNH00-100K-A
CFW110080T60DBYZ	00			125		1	10707231	FNH00-125K-A		
CFW110107T60DBYZ	00			160		1	10701724	FNH00-160K-A		
CFW110125T60DBYZ	00			200		1	10710732	FNH00-200K-A		
CFW110150T60DBYZ	00			250		1	10711445	FNH00-250K-A		
CFW110170T60YZ	F			Acessório externo (usar DBW03)	Trifásica	1	350	1	10814896	FNH1-350K-A
CFW110216T60YZ						1	400	1	10815073	FNH1-400K-A
CFW110289T60YZ		2	630			1	10824110	FNH2-630K-A		
CFW110315T60YZ	G	2	630			1	10824110	FNH2-630K-A		
CFW110365T60YZ		2	710			1	11393547	FNH2-710K-A		
CFW110435T60YZ		3	800			1	10833726	FNH3-800K-A		
CFW110584T60YZ	H	Acessório externo (usar DBW04)	2			630	2	10824110	FNH2-630K-A	
CFW110625T60YZ			2			630	2	10824110	FNH2-630K-A	
CFW110758T60YZ			2			710	2	11393547	FNH2-710K-A	
CFW110804T60YZ	D		Incorporado (interno)			3	800	2	10833726	FNH3-800K-A
CFW110022T50NFYZ						00	40	1	10702117	FNH00-40K-A
CFW110027T50NFYZ						00	50	1	10701718	FNH00-50K-A
CFW110032T50NFYZ	00			63		1	10705764	FNH00-63K-A		
CFW110044T50NFYZ	E			Não incorporado		00	80	1	10705995	FNH00-80K-A
CFW110053T60YZ						00	80	1	10705995	FNH00-80K-A
CFW110063T60YZ						00	100	1	10707110	FNH00-100K-A
CFW110080T60YZ						00	125	1	10707231	FNH00-125K-A
CFW110107T60YZ						00	160	1	10701724	FNH00-160K-A
CFW110125T60YZ		00				200	1	10710732	FNH00-200K-A	
CFW110150T60YZ	Incorporado (interno)	00				250	1	10711445	FNH00-250K-A	
CFW110053T60YZ		00				80	1	10705995	FNH00-80K-A	
CFW110063T60DBYZ		00	100			1	10707110	FNH00-100K-A		
CFW110080T60DBYZ		00	125			1	10707231	FNH00-125K-A		
CFW110107T60DBYZ		00	160			1	10701724	FNH00-160K-A		
CFW110125T60DBYZ		00	200		1	10710732	FNH00-200K-A			
CFW110150T60DBYZ	F	Acessório externo (usar DBW03)	00	250	1	10711445	FNH00-250K-A			
CFW110170T60YZ			1	350	1	10814896	FNH1-350K-A			
CFW110216T60YZ			1	400	1	10815073	FNH1-400K-A			
CFW110289T60YZ	G		2	630	1	10824110	FNH2-630K-A			
CFW110315T60YZ			2	630	1	10824110	FNH2-630K-A			
CFW110365T60YZ			2	710	1	11393547	FNH2-710K-A			
CFW110435T60YZ	H		3	800	1	10833726	FNH3-800K-A			
CFW110472T60YZ			3	900	1	11393564	FNH3-900K-A			
CFW110584T60YZ			3	900	1	11393564	FNH3-900K-A			
CFW110625T60YZ	D		Acessório externo (usar DBW04)	3	1.000	1	11393565	FNH3-1000K-A		
CFW110758T60YZ				3	710	2	10833591	FNH3-710K-A		
CFW110804T60YZ				3	800	2	10833726	FNH3-800K-A		

Nota:  Por questões de segurança, recomenda-se montar os fusíveis apenas em bases de fixação individual BNH.



### Inversor CFW700

CFW700					
Modelo	Mecânica	IGBT de frenagem	Tensão de alimentação (V CA)		
CFW700A10P0S2DB	A	Incorporado (interno)	220	Monofásica	
CFW700A06P0B2DB			220	Monofásica ou trifásica	
CFW700A07P0B2DB					
CFW700A07P0T2DB					
CFW700A10P0T2DB					
CFW700A13P0T2DB					
CFW700A16P0T2DB					
CFW700B24P0T2DB	B		220	Trifásica	
CFW700B28P0T2DB					
CFW700B33P5T2DB					
CFW700C45P0T2DB	C				
CFW700C54P0T2DB					
CFW700C70P0T2DB					
CFW700D86P0T2DB	D				
CFW700D0105T2DB					
CFW700E0142T2NB	E	Não incorporado			
CFW700E0180T2NB		Incorporado (interno)			
CFW700E0211T2NB					
CFW700E0142T2DB					
CFW700E0180T2DB					
CFW700E0211T2DB					
CFW700A03P6T4DB			A	Incorporado (interno)	380
CFW700A05P0T4DB					
CFW700A07P0T4DB					
CFW700A10P0T4DB					
CFW700A13P5T4DB					
CFW700B17P0T4DB	B				
CFW700B24P0T4DB					
CFW700B31P0T4DB					
CFW700C38P0T4DB	C				
CFW700C45P0T4DB					
CFW700C58P5T4DB					
CFW700D70P5T4DB	D				
CFW700D88P0T4DB					
CFW700E0105T4NB	E	Não incorporado			
CFW700E0142T4NB		Incorporado (interno)			
CFW700E0180T4NB					
CFW700E0211T4NB					
CFW700E0105T4DB					
CFW700E0142T4DB					
CFW700E0180T4DB					
CFW700E0211T4DB					
CFW700A03P6T4DB	A	Incorporado (interno)	440	Trifásica	
CFW700A05P0T4DB					
CFW700A07P0T4DB					
CFW700A10P0T4DB					
CFW700A13P5T4DB					
CFW700B17P0T4DB					B
CFW700B24P0T4DB					
CFW700B31P0T4DB					
CFW700C38P0T4DB					C
CFW700C45P0T4DB					
CFW700C58P5T4DB					
CFW700D70P5T4DB					D
CFW700D88P0T4DB					
CFW700E0105T4NB					E
CFW700E0142T4NB	Incorporado (interno)				
CFW700E0180T4NB					
CFW700E0211T4NB					
CFW700E0105T4DB					
CFW700E0142T4DB					
CFW700E0180T4DB					
CFW700E0211T4DB					

Fusível WEG FNH aR contato faca recomendado					Fusível WEG FNHFE aR flush end recomendado				
Tamanho	In (A)	Quantidade em paralelo	Item SAP	Referência WEG	Tamanho	In (A)	Quantidade em paralelo	Item SAP	Referência WEG
00	25	1	10701722	FNH00-25K-A	-	-	-	-	-
00	20	1	10687494	FNH00-20K-A	-	-	-	-	-
00	20	1	10687494	FNH00-20K-A	-	-	-	-	-
00	20	1	10687494	FNH00-20K-A	-	-	-	-	-
00	25	1	10701722	FNH00-25K-A	-	-	-	-	-
00	25	1	10701722	FNH00-25K-A	-	-	-	-	-
00	35	1	10701721	FNH00-35K-A	-	-	-	-	-
00	40	1	10702117	FNH00-40K-A	-	-	-	-	-
00	40	1	10702117	FNH00-40K-A	-	-	-	-	-
00	50	1	10701718	FNH00-50K-A	-	-	-	-	-
00	80	1	10705995	FNH00-80K-A	-	-	-	-	-
00	80	1	10705995	FNH00-80K-A	-	-	-	-	-
00	100	1	10707110	FNH00-100K-A	-	-	-	-	-
00	125	1	10707231	FNH00-125K-A	-	-	-	-	-
00	125	1	10707231	FNH00-125K-A	-	-	-	-	-
1	250	1	10809489	FNH1-250K-A	3	450	1	12644962	FNH3FEM-450Y-A
1	315	1	10809575	FNH1-315K-A	3	450	1	12644962	FNH3FEM-450Y-A
1	350	1	10814896	FNH1-350K-A	3	450	1	12644962	FNH3FEM-450Y-A
1	250	1	10809489	FNH1-250K-A	3	450	1	12644962	FNH3FEM-450Y-A
1	315	1	10809575	FNH1-315K-A	3	450	1	12644962	FNH3FEM-450Y-A
1	350	1	10814896	FNH1-350K-A	3	450	1	12644962	FNH3FEM-450Y-A
00	20	1	10687494	FNH00-20K-A	-	-	-	-	-
00	20	1	10687494	FNH00-20K-A	-	-	-	-	-
00	20	1	10687494	FNH00-20K-A	-	-	-	-	-
00	25	1	10701722	FNH00-25K-A	-	-	-	-	-
00	25	1	10701722	FNH00-25K-A	-	-	-	-	-
00	35	1	10701721	FNH00-35K-A	-	-	-	-	-
00	40	1	10702117	FNH00-40K-A	-	-	-	-	-
00	50	1	10701718	FNH00-50K-A	-	-	-	-	-
00	63	1	10705764	FNH00-63K-A	-	-	-	-	-
00	63	1	10705764	FNH00-63K-A	-	-	-	-	-
00	80	1	10705995	FNH00-80K-A	-	-	-	-	-
00	100	1	10707110	FNH00-100K-A	-	-	-	-	-
00	125	1	10707231	FNH00-125K-A	-	-	-	-	-
00	160	1	10701724	FNH00-160K-A	-	-	-	-	-
1	250	1	10809489	FNH1-250K-A	-	-	-	-	-
1	315	1	10809575	FNH1-315K-A	3	450	1	12644962	FNH3FEM-450Y-A
1	350	1	10814896	FNH1-350K-A	3	450	1	12644962	FNH3FEM-450Y-A
00	160	1	10701724	FNH00-160K-A	-	-	-	-	-
1	250	1	10809489	FNH1-250K-A	-	-	-	-	-
1	315	1	10809575	FNH1-315K-A	3	450	1	12644962	FNH3FEM-450Y-A
1	350	1	10814896	FNH1-350K-A	3	450	1	12644962	FNH3FEM-450Y-A
00	20	1	10687494	FNH00-20K-A	-	-	-	-	-
00	20	1	10687494	FNH00-20K-A	-	-	-	-	-
00	20	1	10687494	FNH00-20K-A	-	-	-	-	-
00	25	1	10701722	FNH00-25K-A	-	-	-	-	-
00	25	1	10701722	FNH00-25K-A	-	-	-	-	-
00	35	1	10701721	FNH00-35K-A	-	-	-	-	-
00	40	1	10702117	FNH00-40K-A	-	-	-	-	-
00	50	1	10701718	FNH00-50K-A	-	-	-	-	-
00	63	1	10705764	FNH00-63K-A	-	-	-	-	-
00	63	1	10705764	FNH00-63K-A	-	-	-	-	-
00	80	1	10705995	FNH00-80K-A	-	-	-	-	-
00	100	1	10707110	FNH00-100K-A	-	-	-	-	-
00	125	1	10707231	FNH00-125K-A	-	-	-	-	-
00	160	1	10701724	FNH00-160K-A	-	-	-	-	-
1	250	1	10809489	FNH1-250K-A	-	-	-	-	-
1	315	1	10809575	FNH1-315K-A	3	450	1	12644962	FNH3FEM-450Y-A
1	350	1	10814896	FNH1-350K-A	3	450	1	12644962	FNH3FEM-450Y-A
00	160	1	10701724	FNH00-160K-A	-	-	-	-	-
1	250	1	10809489	FNH1-250K-A	-	-	-	-	-
1	315	1	10809575	FNH1-315K-A	3	450	1	12644962	FNH3FEM-450Y-A
1	350	1	10814896	FNH1-350K-A	3	450	1	12644962	FNH3FEM-450Y-A

## Inversor CFW700

CFW700				Máximo I <sup>2</sup> t do fusível	
Modelo	Mecânica	IGBT de frenagem	Tensão de alimentação (V CA)	(A <sup>2</sup> s)	
CFW700B02P9T5DB	600		B	1.250	
CFW700B04P2T5DB				1.250	
CFW700B07P0T5DB				1.250	
CFW700B10P0T5DB				1.250	
CFW700B12P0T5DB				1.250	
CFW700B17P0T5DB				1.250	
CFW700C22P0T5			C	2.100	
CFW700C27P0T5				2.100	
CFW700C32P0T5				2.100	
CFW700C44P0T5				2.100	
CFW700D22P0T5DB			D	7.200	
CFW700D27P0T5DB				7.200	
CFW700D32P0T5DB				7.200	
CFW700D44P0T5DB				7.200	
CFW700E53P0T5NB			E	Não incorporado	39.200
CFW700E63P0T5NB					39.200
CFW700E80P0T5NB					39.200
CFW700E0107T5NB					39.200
CFW700E0125T5NB					218.000
CFW700E0150T5NB				218.000	
CFW700E53P0T5DB				Incorporado (interno)	39.200
CFW700E63P0T5DB					39.200
CFW700E80P0T5DB					39.200
CFW700E0107T5DB					39.200
CFW700E0180T4DB			218.000		
CFW700E0211T4DB			218.000		



Fusível WEG FNH aR contato faca recomendado					Fusível WEG FNHFE aR flush end recomendado				
Tamanho	In (A)	Quantidade em paralelo	Item SAP	Referência WEG	Tamanho	In (A)	Quantidade em paralelo	Item SAP	Referência WEG
00	20	1	10687494	FNH00-20K-A	-	-	-	-	-
00	20	1	10687494	FNH00-20K-A	-	-	-	-	-
00	20	1	10687494	FNH00-20K-A	-	-	-	-	-
00	20	1	10687494	FNH00-20K-A	-	-	-	-	-
00	25	1	10701722	FNH00-25K-A	-	-	-	-	-
00	35	1	10701721	FNH00-35K-A	-	-	-	-	-
00	40	1	10702117	FNH00-40K-A	-	-	-	-	-
00	50	1	10701718	FNH00-50K-A	-	-	-	-	-
00	63	1	10705764	FNH00-63K-A	-	-	-	-	-
00	80	1	10705995	FNH00-80K-A	-	-	-	-	-
00	40	1	10702117	FNH00-40K-A	-	-	-	-	-
00	50	1	10701718	FNH00-50K-A	-	-	-	-	-
00	63	1	10705764	FNH00-63K-A	-	-	-	-	-
00	80	1	10705995	FNH00-80K-A	-	-	-	-	-
00	80	1	10705995	FNH00-80K-A	-	-	-	-	-
00	100	1	10707110	FNH00-100K-A	-	-	-	-	-
00	125	1	10707231	FNH00-125K-A	-	-	-	-	-
00	160	1	10701724	FNH00-160K-A	-	-	-	-	-
00	200	1	10710732	FNH00-200K-A	3	450	1	12644962	FNH3FEM-450Y-A
1	250	1	10809489	FNH1-250K-A	3	450	1	12644962	FNH3FEM-450Y-A
00	80	1	10705995	FNH00-80K-A	-	-	-	-	-
00	100	1	10707110	FNH00-100K-A	-	-	-	-	-
00	125	1	10707231	FNH00-125K-A	-	-	-	-	-
00	160	1	10701724	FNH00-160K-A	-	-	-	-	-
00	200	1	10710732	FNH00-200K-A	3	450	1	12644962	FNH3FEM-450Y-A
1	250	1	10809489	FNH1-250K-A	3	450	1	12644962	FNH3FEM-450Y-A



## Inversor CFW500

CFW500		Fusível WEG FNH aR contato faca recomendado					
Modelo	Tensão de alimentação (V CA)	Tamanho	In (A)	Quantidade em paralelo	Item SAP	Referência WEG	
CFW500A01P6S2	200-240 V CA monofásico	00	20	1	10687494	FNH00-20K-A	
CFW500A02P6S2		00	20	1	10687494	FNH00-20K-A	
CFW500A04P3S2		00	25	1	10701722	FNH00-25K-A	
CFW500A07P0S2		00	40	1	10702117	FNH00-40K-A	
CFW500A01P6B2	200-240 V CA conectado em monofásico	00	20	1	10687494	FNH00-20K-A	
CFW500A02P6B2		00	20	1	10687494	FNH00-20K-A	
CFW500A04P3B2		00	25	1	10701722	FNH00-25K-A	
CFW500A01P6B2	200-240 V CA conectado em trifásico	00	20	1	10687494	FNH00-20K-A	
CFW500A02P6B2		00	20	1	10687494	FNH00-20K-A	
CFW500A04P3B2		00	20	1	10687494	FNH00-20K-A	
CFW500A07P0T2	200-240 V CA trifásico	00	20	1	10687494	FNH00-20K-A	
CFW500A09P6T2		00	25	1	10701722	FNH00-25K-A	
CFW500B07P3B2	200-240 V CA conectado em monofásico	00	40	1	10702117	FNH00-40K-A	
CFW500B10P0B2		1	63	1	10806688	FNH1-63K-A	
CFW500B07P3B2	200-240 V CA conectado em trifásico	00	20	1	10687494	FNH00-20K-A	
CFW500B10P0B2		00	25	1	10701722	FNH00-25K-A	
CFW500B16P0T2	200-240 V CA trifásico	00	40	1	10702117	FNH00-40K-A	
CFW500C24P0T2		00	63	1	10705764	FNH00-63K-A	
CFW500D28P0T2		00	63	1	10705764	FNH00-63K-A	
CFW500D33P0T2		00	80	1	10705995	FNH00-80K-A	
CFW500D47P0T2		00	100	1	10707110	FNH00-100K-A	
CFW500D56P0T2		00	125	1	10707231	FNH00-125K-A	
CFW500A01P0T4		380-480 V CA trifásico	00	25	1	10701722	FNH00-25K-A
CFW500A01P6T4	00		25	1	10701722	FNH00-25K-A	
CFW500A02P6T4	00		25	1	10701722	FNH00-25K-A	
CFW500A04P3T4	00		25	1	10701722	FNH00-25K-A	
CFW500A06P1T4	00		20	1	10687494	FNH00-20K-A	
CFW500B02P6T4	00		25	1	10701722	FNH00-25K-A	
CFW500B04P3T4	00		25	1	10701722	FNH00-25K-A	
CFW500B06P5T4	00		25	1	10701722	FNH00-25K-A	
CFW500B10P0T4	00		25	1	10701722	FNH00-25K-A	
CFW500C13P0T4	00		35	1	10701721	FNH00-35K-A	
CFW500C16P0T4	00		35	1	10701721	FNH00-35K-A	
CFW500D24P0T4	00		63	1	10705764	FNH00-63K-A	
CFW500D31P0T4	00		63	1	10705764	FNH00-63K-A	
CFW500E39P0T4	00		80	1	10705995	FNH00-80K-A	
CFW500E49P0T4	00		100	1	10707110	FNH00-100K-A	
CFW500C01P7T5	500-600 V CA trifásico		00	20	1	10687494	FNH00-20K-A
CFW500C03P0T5			00	20	1	10687494	FNH00-20K-A
CFW500C04P3T5			00	20	1	10687494	FNH00-20K-A
CFW500C07P0T5			00	20	1	10687494	FNH00-20K-A
CFW500C10P0T5			00	25	1	10701722	FNH00-25K-A
CFW500C12P0T5			00	25	1	10701722	FNH00-25K-A





# Presença global é essencial. Entender o que você precisa também.

## Presença Global

Com mais de 30.000 colaboradores por todo o mundo, somos um dos maiores produtores de motores elétricos e equipamentos e sistemas eletroeletrônicos do mundo. Estamos constantemente expandindo nosso portfólio de produtos e serviços com conhecimento especializado e de mercado. Criamos soluções integradas e customizadas que abrangem desde produtos inovadores até assistência pós-venda completa.

Com o *know-how* da WEG, os **fusíveis aR e gL/gG** são a escolha certa para sua aplicação e seu negócio, com segurança, proteção e confiabilidade.



**Disponibilidade** é possuir uma rede global de serviços



**Parceria** é criar soluções que atendam suas necessidades



**Competitividade** é unir tecnologia e inovação

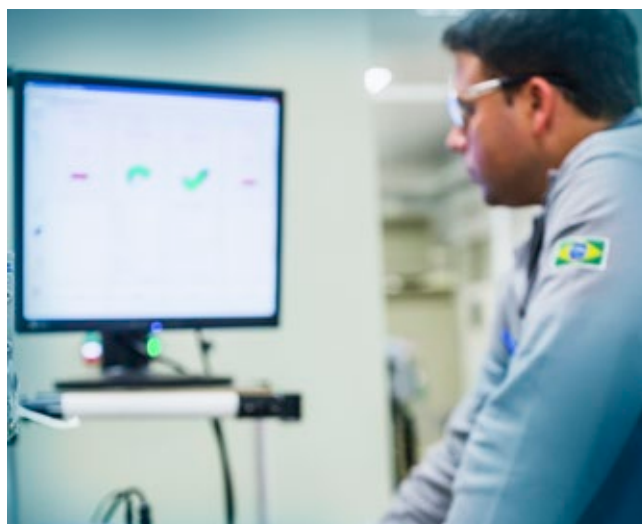

# Conheça



Produtos com segurança e confiabilidade,  
para melhorar o seu processo produtivo



Excelência é desenvolver soluções que aumentem a produtividade de nossos clientes,  
com uma linha completa para automação industrial.

Acesse: [www.weg.net](http://www.weg.net)

 [youtube.com/user/wegvideos](https://youtube.com/user/wegvideos)



Grupo WEG - Unidade Automação  
Jaraguá do Sul - SC - Brasil  
Telefone: (47) 3276-4000  
[automacao@weg.net](mailto:automacao@weg.net)  
[www.weg.net](http://www.weg.net)  
[www.youtube.com/wegvideos](http://www.youtube.com/wegvideos)  
[@weg\\_wr](https://www.instagram.com/weg_wr)

